

**POSNET**

posnet.com

**Instrukcja obsługi**

**THERMAL XL2** 



© POSNET Polska S.A.  
ul. Muncypalna 33  
02-281 Warszawa  
posnet@posnet.com



Instrukcja obsługi

**POSNET THERMAL:**

**XL2 ONLINE 2.01**

**XL2 ONLINE S 2.01**

Wersja dokumentu 1.05

*Uwaga: Instrukcja może ulec zmianie.*

*Najnowsza wersja dokumentu dostępna jest na stronie internetowej  
[www.posnet.com](http://www.posnet.com).*



# SPIS TREŚCI

<b>WAŻNE INFORMACJE .....</b>	<b>5</b>
ZAWARTOŚĆ OPAKOWANIA .....	5
ROLKI KASOWE.....	6
WYMIANA PAPIERU .....	6
CZYSZCZENIE GŁOWICY DRUKUJĄCEJ .....	7
NAPRAWA DRUKARKI .....	8
DATA I CZAS .....	8
PARAGONY, FAKTURY I RAPORTY DOBOWE.....	8
ZASILANIE .....	8
KODY AUTORYZACJI.....	9
PODŁĄCZENIE DO SYSTEMU KOMPUTEROWEGO .....	9
ZEROWANIE PAMIĘCI OPERACYJNEJ .....	9
KONFIGURACJA PORTÓW I FUNKCJI KOMUNIKACYJNYCH .....	10
INFORMACJE ZWIĄZANE Z OCHRONĄ ŚRODOWISKA .....	10
<b>SŁOWNICZEK.....</b>	<b>12</b>
STAWKI PTU .....	12
TRYBY PRACY .....	12
TRYB NIEFISKALNY.....	12
TRYB FISKALNY .....	12
TRYB TYLKO DO ODCZYTU .....	12
FISKALIZACJA .....	13
RAPORT FISKALNY DOBOWY .....	13
RAPORT OKRESOWY .....	13
RAPORT MIESIĘCZNY .....	13
RAPORT ROZLICZENIOWY .....	14
RAPORT ZDARZEŃ .....	14
TOWAR ZABLOKOWANY .....	14
PAMIĘĆ FISKALNA .....	14
CZAS BEZCZYNNOŚCI .....	14
TOTALIZERY .....	15
PAMIĘĆ CHRONIONA .....	15
REPOZYTORIUM .....	15
PODPIS CYFROWY .....	15
ZAWARTOŚĆ ELEKTRONICZNA.....	15
<b>DANE TECHNICZNE I WARUNKI ZNAMIONOWE UŻYTKOWANIA .....</b>	<b>16</b>

WERSJA I SUMA KONTROLNA PROGRAMU PRACY KASY .....	17
<b>KONSTRUKCJA DRUKARKI .....</b>	<b>18</b>
GŁÓWNE ELEMENTY URZĄDZENIA .....	18
PANEL OPERATORA .....	19
<i>Klawiatura</i> .....	19
<i>Diody sygnalizacyjne</i> .....	20
MECHANIZM DRUKUJĄCY .....	20
WYMIANA PAPIERU .....	21
WYŚWIETLACZ KLIENTA/OPERATORA .....	22
WYŚWIETLACZ ZEWNĘTRZNY.....	23
ZŁĄCZA.....	24
ZASILANIE / AKUMULATOR .....	25
<b>MENU DRUKARKI .....</b>	<b>26</b>
SPOSÓB PORUSZANIA SIĘ PO MENU DRUKARKI .....	26
BLOKADA KLAWIATURY .....	26
MAPA FUNKCJI MENU.....	27
<b>RAPORTY .....</b>	<b>30</b>
RAPORT FISKALNY DOBOWY .....	30
RAPORT OKRESOWY .....	31
<i>Raport wg numerów</i> .....	32
<i>Raport wg dat</i> .....	32
<i>Raport pełny i podsumowanie</i> .....	33
RAPORT MIESIĘCZNY .....	34
RAPORT ZDARZEŃ .....	35
<i>Raport wg numerów</i> .....	36
<i>Raport wg dat</i> .....	36
<i>Typ raportu</i> .....	37
<i>Raport pełny i podsumowanie</i> .....	37
RAPORT SERWISOWY.....	38
RAPORT KONFIGURACJI .....	39
RAPORT WEJŚCIA/WYJŚCIA .....	40
RAPORT TOWARÓW ZABLOKOWANYCH .....	40
RAPORT GRAFIK.....	41
RAPORT ONLINE .....	42
RAPORT EPARAGONU .....	43
<b>KONFIGURACJA.....</b>	<b>44</b>
PARAMETRY OGÓLNE .....	44

<i>Data i czas</i> .....	44
<i>Kody autoryzacji</i> .....	46
<i>Czas wyłączenia</i> .....	48
<i>Rozliczanie rabatu procentowego</i> .....	50
<i>Konfiguracja raportu dobowego</i> .....	51
<i>Blokada klawiatury</i> .....	52
<i>Resetuj komunikaty</i> .....	52
<i>Waluta ewidencyjna</i> .....	53
<i>Weryfikacja na żądanie</i> .....	58
<i>Połącz z repozytorium</i> .....	59
<i>Aktualizacja</i> .....	60
<b>KONFIGURACJA POŁĄCZEŃ</b> .....	62
<i>Usługi PC</i> .....	62
<i>TCP/IP</i> .....	66
<i>WiFi</i> .....	69
<i>Bluetooth</i> .....	71
<i>Porty komunikacyjne</i> .....	73
<i>eParagon</i> .....	75
<b>KONFIGURACJA SPRZĘTU</b> .....	77
<i>Wyświetlacz</i> .....	77
<i>Wydruk</i> .....	79
<i>Obcinacz</i> .....	83
<i>Konfiguracja noża</i> .....	83
<i>Sygnalizacja dźwiękowa</i> .....	84
<i>Szuflada</i> .....	86
<i>Zasilanie</i> .....	88
<i>Identyfikatory</i> .....	88
<b>PAMIĘĆ CHRONIONA</b> .....	89
<b>OSTATNIE DOKUMENTY</b> .....	89
<b>ZAWARTOŚĆ PAMIĘCI</b> .....	89
<b>POJEMNOŚĆ PAMIĘCI</b> .....	91
<b>GRAFIKA NA WYDRUKACH</b> .....	91
<b>INFORMACJE DODATKOWE</b> .....	93
<b>FORMATKI WYDRUKÓW NIEFISKALNYCH</b> .....	93
<b>OBLICZENIA</b> .....	93
<b>PROTOKÓŁ KOMUNIKACYJNY</b> .....	93
<b>OPIS SYTUACJI AWARYJNYCH</b> .....	94
<b>BŁĘDY ZWIĄZANE Z WYDRUKIEM</b> .....	94

BŁĘDY APLIKACJI ZWIĄZANE Z RTC .....	95
BŁĘDY FATALNE INICJALIZACJI BAZ DANYCH .....	95
BŁĘDY ZWIĄZANE ZE ZWORĄ SERWISOWĄ.....	96
BŁĘDY ZWIĄZANE Z OBSŁUGĄ PAMIĘCI FISKALNEJ .....	96
BŁĘDY FATALNE PAMIĘCI FISKALNEJ .....	96
BŁĘDY ZWIĄZANE Z PAMIĘCIĄ CHRONIONĄ.....	98
<b>HOMOLOGACJE I CERTYFIKATY .....</b>	<b>99</b>



# WAŻNE INFORMACJE

## Korzystanie z niniejszej instrukcji

Każde zagadnienie opisane jest w instrukcji w taki sposób, aby w razie potrzeby czytelnik mógł w prosty sposób znaleźć potrzebne informacje w innych częściach.

Jeżeli opisana funkcja ma w drukarce własne podmenu (np. „**Data i czas**”), wystarczy kliknąć w instrukcji, na rysunku wyświetlacza, na odpowiednią pozycję w tym podmenu (np. „**Synchronizuj czas**”), aby przenieść się do jej opisu.

## Sposób prezentacji informacji



Takim symbolem oznaczone są informacje istotne z punktu widzenia bezpiecznego użytkownika urządzenia. Zaleca się uważne ich czytanie.



Takim symbolem oznaczone są przydatne wskazówki. Dzięki nim można poznać szybsze i bardziej uniwersalne sposoby pracy.

## ZAWARTOŚĆ OPAKOWANIA

W opakowaniu znajdują się:

- drukarka fiskalna,
- zasilacz,
- kabel RS 232,
- płyta CD zawierająca:
  - POP – program odczytu pamięci,
  - sterowniki USB,
  - instrukcję obsługi.
- instrukcja QuickStart,
- instrukcja Quick OnLine,
- książka serwisowa,
- karta gwarancyjna,
- formularz zgłoszenia drukarki przez podatnika.



**Programy użytkowe i najnowsza wersja instrukcji obsługi znajdują się również na stronie [www.posnet.com](http://www.posnet.com).**

## ROLKI KASOWE

Zaleca się używanie oryginalnego papieru termicznego polecanego przez firmę Posnet. Używanie innego papieru niż oryginalny może doprowadzić do uszkodzenia głowicy mechanizmu drukującego i znacznie zmniejszyć jakość wydruków.



**Korzystanie z papieru niespełniającego wymagań określonych przez producenta powoduje utratę gwarancji.**

Ponadto papier nieodpowiadający warunkom technicznym nie gwarantuje zachowania treści wydruków przez okres 5 lat.

## WYMIANA PAPIERU

Do wysuwania papieru służy klawisz .

Nie wolno wysuwać papieru z komory mechanizmu drukującego w inny sposób, gdy pokrywa dociskająca głowicę (papier) do wałka jest opuszczona – grozi to uszkodzeniem mechanizmu.



**W sytuacji innej niż uruchomienie (włączenie) drukarki lub wydruk, brak papieru spowodowany wyjęciem rolki lub wysunięciem całej jego ilości za pomocą klawisza , nie jest zgłaszany komunikatem.**

Papier należy wymieniać w momencie pojawienia się zabarwionej krawędzi. Opis wymiany papieru znajduje się w rozdziale „[Wymiana papieru](#)”.



### **Niebezpieczeństwo poparzenia!**

**Głowica mechanizmu drukującego i jej okolice podczas drukowania mogą szybko nagrzać się do wysokiej temperatury. Nie należy dotykać głowicy drukującej i jej bezpośrednich okolic!**



### **Niebezpieczeństwo zranienia!**

**Okolice mechanizmu drukującego zawierają ostre, metalowe krawędzie. Aby uniknąć zranienia, zalecana jest ostrożność podczas czynności wymiany papieru oraz obrywania wydrukowanego paragonu.**

## CZYSZCZENIE GŁOWICY DRUKUJĄCEJ

Jeżeli powierzchnia głowicy drukującej jest zabrudzona, należy ją wyczyścić, by nie doprowadzić do uszkodzenia głowicy. Należy przestrzegać następującej instrukcji:

- Nie należy czyścić głowicy bezpośrednio po intensywnym wydruku z uwagi na ryzyko poparzenia!
- Wyłączyć zasilanie urządzenia.
- Otworzyć pokrywę komory papieru.
- Usunąć wstęgę papieru.
- Delikatnie oczyścić głowicę termiczną przy użyciu bawełnianego wacika nasączonego alkoholem etylowym lub izopropylowym (patrz rysunek).



**Do czyszczenia nie używać innych płynów, zwłaszcza rozpuszczalników oraz twardych, szorstkich lub ostrych narzędzi z uwagi na ryzyko uszkodzenia mechanizmu drukującego.**

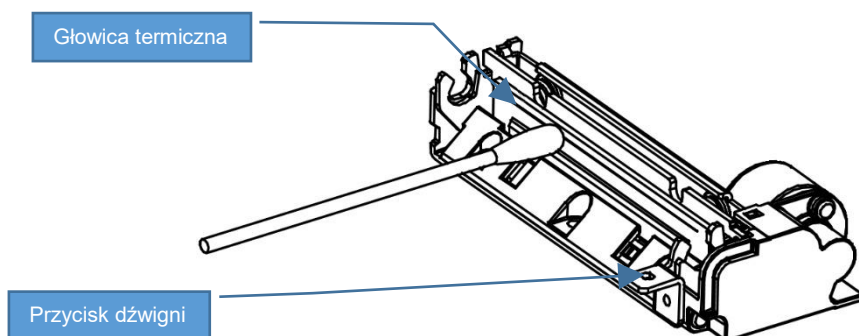

**Czyszczenie linijki termicznej mechanizmu drukującego.**

**Powyższy rysunek jest poglądowy – wygląd mechanizmu drukującego może być różny w zależności od wyboru mechanizmu.**

- Po całkowitym wyschnięciu głowicy założyć wstęgę papieru i zamknąć pokrywę.



**Producent nie ponosi odpowiedzialności za uszkodzenia mechanizmu drukującego powstałe w wyniku nieumiejętnego czyszczenia głowicy drukującej. W przypadku wątpliwości, należy skontaktować się z serwisem producenta.**

## NAPRAWA DRUKARKI

Z wyjątkiem czynności opisanych w niniejszej instrukcji nigdy nie należy wykonywać samodzielnie napraw drukarki. Powinny one być zlecone serwisowi autoryzowanemu przez Posnet. Pracownik serwisu musi posiadać wystawioną na jego nazwisko, ważną legitymację. Osobom niepowołanym nie wolno, pod groźbą utraty gwarancji, naruszać plomby zabezpieczającej drukarkę.

## DATA I CZAS

Użytkownik drukarki może samodzielnie zmienić czas, zgodnie z obowiązującymi przepisami. Czas może być zmieniony po raporcie dobowym, a przed rozpoczęciem sprzedaży. Można wykonać wiele zmian czasu po tym samym raporcie dobowym, z zastrzeżeniem, że różnica między czasem przed pierwszą zmianą, a czasem po ostatniej zmianie nie może przekroczyć +/- 2 godzin. Przed rozpoczęciem sprzedaży należy upewnić się, czy data i czas zegara drukarki są prawidłowe. W przypadku rozbieżności większej niż 2 godziny konieczny jest kontakt z serwisem.

## PARAGONY, FAKTURY I RAPORTY DOBOWE

Każda transakcja powinna zakończyć się wyemitowaniem fiskalnego dokumentu sprzedaży (paragonu lub faktury), który zgodnie z przepisami należy przekazać osobie kupującej. Drukarka THERMAL XL2 ONLINE S 2.01 umożliwia wygenerowanie elektronicznej wersji paragonu lub faktury, która wysyłana jest na odpowiednio skonfigurowany serwer. Każdy dzień pracy (sprzedaży) należy zakończyć wykonaniem raportu dobowego.

## ZASILANIE



**Pod groźbą utraty gwarancji należy stosować wyłącznie zasilacz zewnętrzny dołączony do drukarki. Korzystanie z innych zasilaczy może spowodować uszkodzenie drukarki. Nie wolno odłączać zasilania w trakcie drukowania paragonów.**



**Należy upewnić się, że urządzenie podłączone jest do instalacji energetycznej, która jest zabezpieczona przed zwarciami poprzez zastosowanie bezpiecznika w instalacji zasilania sieciowego pomieszczenia, w którym urządzenie jest eksploatowane!**

Drukarka jest wyposażona w wewnętrzny akumulator, niemniej zaleca się pracę z podłączonym na stałe zasilaniem zewnętrznym. W pełni naładowany akumulator

zapewnia wydruk minimum 6 tysięcy linii (bez podłączenia zasilania zewnętrznego). Nie należy doprowadzać do pełnego rozładowania akumulatora, ponieważ w takim przypadku jego ładowanie może trwać nawet do 5 – 6 godzin.



***Całkowite odłączenie zewnętrznego zasilania następuje po wyjęciu wtyku zasilacza z gniazda sieciowego. Gniazdo to powinno znajdować się w pobliżu drukarki, w łatwo dostępnym miejscu.***

## KODY AUTORYZACJI

Nowa drukarka wymaga wprowadzenia kodu autoryzacji.

Jeżeli nie zostanie on wprowadzony, drukarka zablokuje się po 30 dniach od rozpoczęcia pracy (od momentu pierwszego zaprogramowania nagłówka). Jeżeli nie został podany bezterminowy kod autoryzacyjny, bezpośrednio po włączeniu urządzenia wyświetlana jest informacja o liczbie dni pracy do momentu zablokowania. Po wprowadzeniu bezterminowego kodu, taka informacja nie jest wyświetlana.



***Kod autoryzacji należy uzyskać od sprzedawcy urządzenia. Wprowadzenie kodu może być wymagane po niektórych naprawach wykonywanych przez serwis.***

## PODŁĄCZENIE DO SYSTEMU KOMPUTEROWEGO



**Niedopuszczalne są próby łączenia drukarki z systemem komputerowym po portach szeregowych (COM), gdy urządzenia są włączone do sieci.**

## ZEROWANIE PAMIĘCI OPERACYJNEJ

Zerowanie pamięci operacyjnej może być skutkiem błędnego działania urządzenia. Może powodować utratę niektórych danych. Jeżeli pojawił się wydruk zatytułowany ZEROWANIE RAM, należy wezwać serwis.

## KONFIGURACJA PORTÓW I FUNKCJI KOMUNIKACYJNYCH

Aby drukarka mogła współpracować z komputerem lub innymi urządzeniami, niezbędne jest prawidłowe skonfigurowanie parametrów portów komunikacyjnych i przypisanie ich do odpowiednich usług.

**Konfiguracja portów dostępna jest w menu** (opis konfiguracji portów jest w rozdziale „[Porty komunikacyjne](#)”):

2 Konfiguracja → 2 Konfig. połączeń → 5 Porty komunik.

**Konfiguracja TCP/IP dostępna jest w menu** (opis konfiguracji portu TCP/IP jest w rozdziale „[TCP/IP](#)”):

2 Konfiguracja → 2 Konfig. połączeń → 2 TCP/IP

**Przypisanie portów do usług jest realizowane na pozycji** (opis przypisania portów jest w rozdziale „[Usługi PC](#)”):

2 Konfiguracja → 2 Konfig. połączeń → 1 Usługi PC.

## INFORMACJE ZWIĄZANE Z OCHRONĄ ŚRODOWISKA

**Dotyczy krajów Unii Europejskiej i pozostałych krajów europejskich z wydzielonymi systemami zbierania odpadów.**

Zgodnie z treścią rozdziału 2 Obowiązki wprowadzającego zużyty sprzęt art.14 ustawy z 11.09.2015 r. o zużytych sprzęcie elektrycznym i elektronicznym DZ U 2015 poz. 1688, należy postępować w sposób opisany poniżej.



### **Pozbywanie się zużytych baterii i akumulatorów.**

Ten produkt może zawierać baterie lub akumulatory. W takim przypadku symbol umieszczony na bateriach lub akumulatorach oznacza, że nie należy ich wyrzucać razem z innymi odpadami z gospodarstwa domowego. Zamiast tego należy przekazać je do odpowiedniego punktu zbierania odpadów w celu utylizacji. Baterie i akumulatory nie zawierają rtęci, kadmu ani ołowiu w ilościach wyższych niż określone w dyrektywie 2006/66/EC oraz dyrektywie zmieniającej 2013/56/UE dotyczącej baterii i akumulatorów.



### **Pozbywanie się starego sprzętu elektrycznego i elektronicznego.**

Ten symbol oznacza, że niniejszy produkt nie może być traktowany jak zwykły odpad z gospodarstwa domowego. Zamiast tego należy go przekazać do odpowiedniego punktu zbierania odpadów w celu ponownego użycia części elektrycznych i elektronicznych. Wielokrotne użycie materiałów pozwala oszczędzić zasoby naturalne.

Pozbywając się tego produktu i baterii lub akumulatora we właściwy sposób, można zapobiec potencjalnym negatywnym konsekwencjom, jakie mogłyby mieć nieprawidłowe przetwarzanie takich odpadów dla środowiska i ludzkiego zdrowia. Szczegółowe informacje na temat utylizacji baterii, akumulatora lub produktu można uzyskać kontaktując się z odpowiednim organem władz, służbami zajmującymi się utylizacją odpadów lub sklepem, w którym został zakupiony produkt.



**Firma Posnet nie ponosi odpowiedzialności za uszkodzenia drukarki spowodowane niewłaściwym zasilaniem, umieszczeniem w warunkach narażających ją na oddziaływanie silnych pól elektrostatycznych, w silnym polu elektromagnetycznym lub w pobliżu substancji promieniotwórczych oraz za ewentualne roszczenia karno – skarbowe ze strony Skarbu Państwa wobec podatnika – użytkownika drukarki, wynikające z niewłaściwej eksploatacji i nieprzestrzegania wymagań podanych w niniejszej instrukcji.**



**Drukarka fiskalna przeznaczona jest do pracy na wysokościach do 2000 m n.p.m.  
Drukarka fiskalna powinna być ustawiona na stabilnej i sztywnej powierzchni.  
Drukarka fiskalna należy do kategorii sprzętu komercyjnego lub przemysłowego, który powinien być zainstalowany w miejscach, gdzie zwykle przebywają tylko osoby dorosłe.**

# SŁOWNICZEK

## STAWKI PTU

W urządzeniach fiskalnych stawki PTU (VAT) są definiowane i zapisywane do pamięci fiskalnej po raz pierwszy podczas fiskalizacji urządzenia i mogą być zmieniane w trakcie jego użytkowania (maksimum 30 razy).

## TRYBY PRACY

Urządzenie może pracować w jednym z trzech trybów:

- niefiskalnym,
- fiskalnym,
- tylko do odczytu.

## TRYB NIEFISKALNY

Tryb, w którym urządzenie pracuje do momentu fiskalizacji. Jest wykorzystywany w celach szkoleniowych. Nie są w nim realizowane zapisy w pamięci fiskalnej. Każdy wydruk generowany w tym trybie jest NIEFISKALNY. Dane nie są przesyłane do repozytorium. Raporty okresowe nie zawierają danych sprzedaży.

## TRYB FISKALNY

Tryb, w którym urządzenie pracuje od momentu fiskalizacji. Każda dokonana sprzedaż jest rejestrowana w pamięci fiskalnej i chronionej oraz potwierdzana PARAGONEM FISKALNYM lub FAKTURĄ FISKALNĄ. Wykonanie RAPORTU FISKALNEGO DOBOWEGO powoduje zapis danych do pamięci fiskalnej. Dane w tym trybie są wysyłane do repozytorium.

## TRYB TYLKO DO ODCZYTU

Tryb, w którym możliwe jest tylko wykonywanie wydruków z pamięci chronionej, raportów okresowych i raportów zdarzeń. Sprzedaż oraz wykonywanie wydruków niefiskalnych są zablokowane. Przejście w tryb tylko do odczytu może być spowodowane:

- wykonaniem 1830 raportów dobowych,
- wystąpieniem 200 zerowań RAM,



- wystąpieniem 25260 zdarzeń,
- wykonaniem raportu rozliczeniowego (z poziomu menu serwisowego).

## FISKALIZACJA

Proces polegający na przełączeniu drukarki w tryb pracy fiskalnej. Fiskalizacji może dokonać wyłącznie autoryzowany przez Posnet przedstawiciel serwisu. Do przeprowadzenia fiskalizacji konieczne są następujące dane:

- stawki PTU,
- nagłówek (nazwa i adres siedziby firmy, miejsce instalacji drukarki),
- NIP,
- NIP serwisu,
- dane serwisanta.



**Podanie niewłaściwych danych może doprowadzić do konieczności wymiany pamięci fiskalnej i chronionej.**

## RAPORT FISKALNY DOBOWY

Podstawowy raport fiskalny, który należy wykonywać na zakończenie każdego dnia, w którym nastąpiła sprzedaż. Na raporcie dobowym zawarte są informacje będące podstawą do rozliczenia podatkowego. Po wykonaniu raportu dobowego dane są automatycznie wysyłane do repozytorium (pod warunkiem, że drukarka jest podłączona do internetu).

## RAPORT OKRESOWY

Umożliwia odczyt informacji zapisanych w pamięci fiskalnej w danym przedziale czasu. Zawiera wszystkie raporty dobowe zapisane w pamięci fiskalnej w podanym okresie oraz ich podsumowanie. Wyróżniane są dwa typy raportu (w obu formach jest to raport fiskalny):

- pełny,
- podsumowanie.

## RAPORT MIESIĘCZNY

Raport okresowy zawierający informacje z danego miesiąca. Można wykonać go w formie pełnej lub podsumowania.

## RAPORT ROZLICZENIOWY

Specjalna forma raportu okresowego. Pierwszy raport tego typu (raport zamykający) wykonywany jest w przypadku zakończenia fiskalnego trybu pracy urządzenia, w obecności pracownika Urzędu Skarbowego, przedstawiciela serwisu i właściciela urządzenia. Wyróżniane są dwa typy raportu (w obu formach jest to raport fiskalny):

- Pełny,
- Podsumowanie.

## RAPORT ZDARZEŃ

Zawiera zdarzenia zapisane w pamięci fiskalnej w danym przedziale czasu lub zakresie raportów dobowych. Raport można wykonać dla wszystkich lub wybranego rodzaju zdarzeń. Wyróżniane są dwa typy raportu:

- Pełny (**fiskalny**),
- Podsumowanie (**niefiskalny**).

## TOWAR ZABLOKOWANY

Zgodnie z wymogami Ministerstwa Finansów drukarka kontroluje zmiany stawki PTU dla każdego towaru, który znajduje się w bazie towarowej (pamięci) drukarki. Towar, dla którego stawkę PTU obniżono, jest zablokowany w tej stawce, tzn. nie można go sprzedać w stawce wyższej. Zmiana stawki PTU dla towaru z wartościowej (np. 0,00%) na sprzedaż zwolnioną jest traktowana jako jej obniżenie.

## PAMIĘĆ FISKALNA

Elektroniczna pamięć umieszczona wewnątrz urządzenia, w której zapisywane są m.in. sprzedaż, zdarzenia i wszystkie raporty dobowe wykonywane przez drukarkę. Danych zapisanych w pamięci fiskalnej nie można w żaden sposób zmienić, a jedynie odczytać. Na podstawie zapisów w pamięci fiskalnej generowane są raporty okresowe.

## CZAS BEZCZYNNOSCI

Czas, w którym nie został naciśnięty żaden klawisz drukarki, nie odebrała ona żadnego polecenia protokołu komunikacyjnego i nie wykonywała żadnej operacji.

## **TOTALIZERY**

Wewnętrzne liczniki urządzenia, w których przechowywane są informacje o sprzedaży w poszczególnych stawkach podatkowych (A, ..., G), liczbie wystawionych paragonów i faktur, liczbie i kwocie anulowanych paragonów i faktur, itp. Totalizery są zerowane po wykonaniu raportu dobowego.

## **PAMIĘĆ CHRONIONA**

Urządzenie zawarte trwale w drukarce, zawierające elektroniczny nośnik danych, umożliwiające zapis i odczyt emitowanych dokumentów fiskalnych i niefiskalnych pod bezpośrednią kontrolą programu pracy drukarki, w sposób uniemożliwiający ich zmianę bez wykrycia tego zdarzenia w trakcie weryfikacji zapisów z zawartością pamięci fiskalnej.

## **REPOZYTORIUM**

System informatyczny w rozumieniu ustawy, prowadzony przez Szefa Krajowej Administracji Skarbowej, którego zasadniczym celem jest odbieranie i gromadzenie danych przekazywanych przez urządzenia rejestrujące i komunikacja z urządzeniami rejestrującymi w zakresie niezbędnym do ich konfiguracji oraz realizowanie innych zadań dla celów kontrolnych i analitycznych.

## **PODPIS CYFROWY**

Dane dołączone do danych lub ich przekształcenie kryptograficzne w rozumieniu normy ISO 7498-2:1989, które pozwala odbiorcy danych udowodnić pochodzenie danych i zabezpieczyć je przed fałszerstwem.

## **ZAWARTOŚĆ ELEKTRONICZNA**

Zawartość, kolejno, wszystkich pól dokumentów emitowanych przez urządzenia i przesyłanych do repozytorium - z wyłączeniem znaczników tych pól i elementów graficznych.

# DANE TECHNICZNE I WARUNKI ZNAMIONOWE UŻYTKOWANIA

Znamionowe napięcie zasilania:	24V DC +/- 10%			
Wymiary drukarki (szerokość x wysokość x głębokość)	158 x 242 x 232 [mm] wersja z wyświetlaczem na rurze. 131 x 149 x 171 [mm] wersja z wyświetlaczem na pokrywie. 131 x 139 x 171 [mm] wersja z wyświetlaczem wolnostojącym.			
Masa drukarki	~2,0 kg			
Zakres temperatur pracy	5 – 40°C			
Zakres wilgotności maksymalnej:	20 - 85 %RH zalecany: 30-85 %RH			
Zakres kondensacji pary wodnej:	bez możliwości kondensacji			
Mechanizm drukujący	CAPD247 SEIKO	CAPD347 SEIKO	PT54 PRT	PT72 PRT
	Mechanizm termiczny. <b>Typ wydruku:</b> mieszany (znakowo - graficzny).			
Szerokość rolki kasowej	57 mm	80 mm	80 mm	
Liczba znaków w linii wydruku	do 40	do 40	do 56	
Liczba znaków nazwy towaru	do 80	do 80	do 80	
Wyświetlacz klienta/operatora	<ul style="list-style-type: none"> <li>• LCD 4x20 – zintegrowany z obudową drukarki.</li> <li>• OLED 4x20 – zintegrowany z obudową drukarki.</li> <li>• LCD 4x20 – wolnostojący.</li> <li>• LCD 4x20 – podwieszany/wolnostojący.</li> </ul>			
Interfejsy/typ	<ol style="list-style-type: none"> <li>1. COM,</li> <li>2. USB,</li> <li>3. Karta sieciowa USB (USB NET),</li> <li>4. Ethernet,</li> <li>5. Szuflada kasowa – napięcie sterujące 6/12/18/24V.</li> </ol> <p>Interfejsy wymienione w punktach 1 i 2 obsługują wymiennie następujące protokoły komunikacyjne:</p> <ul style="list-style-type: none"> <li>• POSNET (sprzedaż),</li> <li>• THERMAL (sprzedaż),</li> <li>• Monitor transakcji,</li> <li>• TCP/IP z protokołem FSP (odczyt danych z pamięci chronionej).</li> </ul> <p>Ethernet, USB (NET):</p>			

	<ul style="list-style-type: none"><li>• sprzedaż,</li><li>• dostęp do dodatkowych usług takich jak monitor transakcji,</li><li>• odczyt danych z pamięci chronionej,</li><li>• komunikacja z repozytorium,</li><li>• wysyłka paragonów i faktur na serwer,</li><li>• inne.</li></ul>
Baza PLU	250 000 nazw towarów.
Przeznaczenie urządzenia	Drukarka przeznaczona do ewidencji sprzedaży towarów i usług bez stosowania szczególnych wymogów trybu rejestrowania sprzedaży.



**Niniejszy wyrób jest zgodny z wymaganiami dyrektyw nowego podejścia w zakresie kompatybilności elektronicznej (dyrektywa 2014/30/UE) oraz w zakresie bezpieczeństwa użytkownika (2014/35/UE). W celu zapewnienia odpowiednich warunków pracy wymagane jest, aby urządzenia współpracujące z wyrobem (komputer, monitor, itp.) posiadały oznaczenie CE.**

## WERSJA I SUMA KONTROLNA PROGRAMU PRACY KASY

Wersja programu pracy kasy jest widoczna na wyświetlaczu zaraz po uruchomieniu urządzenia oraz na raporcie serwisowym.

Suma kontrolna programu pracy kasy możliwa jest do wyświetlenia i wydrukowania w menu „Serwis”.

Aby wydrukować sumę kontrolną programu pracy kasy należy wybrać:

4 Serwis → 1 Testy sprzętowe → 15 Pamięć fiskalna → 5 Suma kontrolna

Aby wyświetlić sumę kontrolną programu pracy kasy należy wybrać:

4 Serwis → 1 Testy sprzętowe → 15 Pamięć fiskalna → 5 Suma kontrolna

Przy pytaniu „Test poprawny, wydrukować?” należy potwierdzić klawiszem ➡.

# KONSTRUKCJA DRUKARKI

## GŁÓWNE ELEMENTY URZĄDZENIA

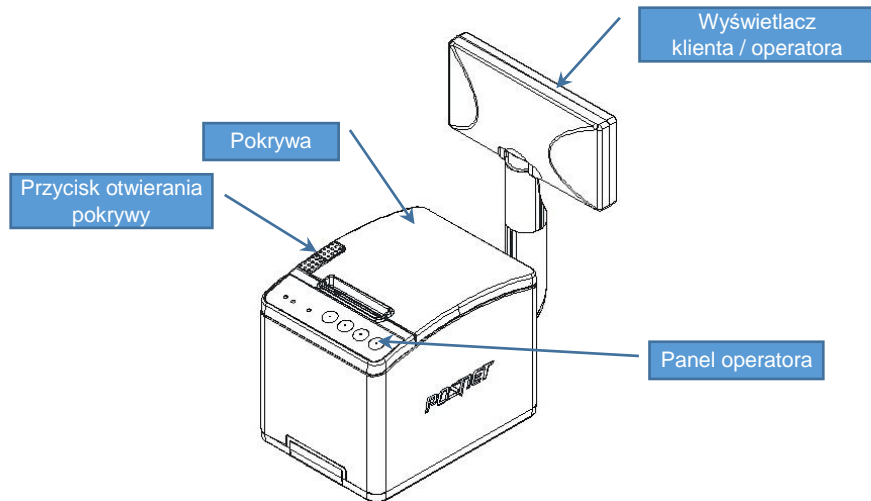

***Drukarka z wyświetlaczem zamontowanym na ruszce.***

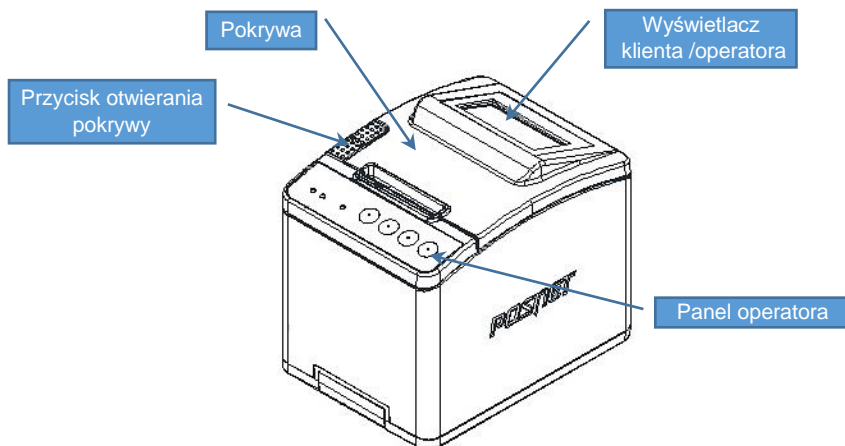







***Drukarka z wyświetlaczem na pokrywie.***

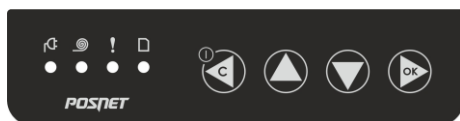

## PANEL OPERATORA

Drukarka jest wyposażona w panel operatora, zawierający membranowe przyciski umożliwiające wykonanie podstawowych operacji, takich jak: konfiguracja urządzenia, testy i wykonywanie raportów. Na panelu znajdują się również cztery diody sygnalizujące aktualny stan urządzenia.





### Klawiatura



Klawisz	Oznaczenie w instrukcji	Funkcje
		<ul style="list-style-type: none"> <li>• Włączanie/wyłączanie urządzenia.</li> <li>• Poza menu, w kombinacji z klawiszem ➡ zablokowanie (i odblokowanie) klawiatury.</li> <li>• Rezygnacja z wyboru funkcji i przejście do wyższego poziomu menu.</li> <li>• Kasowanie wyświetlanych komunikatów.</li> <li>• Odpowiedź „NIE” na wyświetlane pytania.</li> <li>• Rezygnacja z wykonania operacji.</li> <li>• Zamiana pozycji kursora w lewo – podczas wpisywania dat i numerów.</li> <li>• Przerwanie wykonywania raportów (okresowego, z pamięci chronionej).</li> </ul>
		<ul style="list-style-type: none"> <li>• Wybór odpowiedniej pozycji menu – przewijanie w górę – jeżeli kursor znajduje się przy pierwszej pozycji menu – zmiana na ostatnią.</li> <li>• Wysuw papieru (poza menu i w trybie sprzedaży), dłuższe przyciśnięcie wysuw ciągly.</li> <li>• Zwiększenie wartości na danej pozycji – długie przyciśnięcie powoduje przewijanie wartości.</li> <li>• Umożliwia wyświetlenie poprzedniej części komunikatu zajmującego kilka ekranów.</li> </ul>
		<ul style="list-style-type: none"> <li>• Wybór odpowiedniej pozycji menu – przewijanie w dół – jeżeli kursor znajduje się przy ostatniej pozycji – zmiana na pierwszą.</li> <li>• Zmniejszenie wartości na danej pozycji – długie przyciśnięcie powoduje przewijanie wartości.</li> <li>• Umożliwia wyświetlenie następnej części komunikatu zajmującego kilka ekranów.</li> </ul>

Klawisz	Oznaczenie w instrukcji	Funkcje
		<ul style="list-style-type: none"> <li>• Wejście do menu.</li> <li>• Zatwierdzenie wybranej pozycji.</li> <li>• Zatwierdzenie wybranej funkcji.</li> <li>• Odpowiedź „TAK” na wyświetlane pytania.</li> <li>• W kombinacji z klawiszem  zablokowanie (i odblokowanie) klawiatury.</li> <li>• Zmiana pozycji kursora w prawo – podczas wpisywania dat i numerów.</li> </ul>

## Diody sygnalizacyjne

Symbol	Dioda	Sposób sygnalizacji
	SIEĆ (zielona)	<p>Sygnalizuje stan zasilania zewnętrznego:</p> <ul style="list-style-type: none"> <li>• Świeci światłem ciągłym, gdy jest napięcie na wejściu „Zasilacz”.</li> <li>• Pulsuje z częstotliwością 1 raz na sekundę, gdy nie jest podłączone zasilanie zewnętrzne (drukarka jest zasilana tylko z wewnętrznej baterii akumulatorów).</li> </ul>
	BRAK PAPIERU (pomarańczowa)	Świeci światłem ciągłym, gdy zostanie wykryty brak papieru.
	Stan urządzenia (czerwona)	<p>Sygnalizuje stan urządzenia:</p> <ul style="list-style-type: none"> <li>• Wygaszona, gdy drukarka jest gotowa do przyjmowania rozkazów z komputera (urządzenie w trybie on-line).</li> <li>• Świeci światłem ciągłym po wejściu do menu drukarki (tryb off-line).</li> <li>• Świeci światłem ciągłym, jeżeli urządzenie zgłosiło komunikat wymagający reakcji użytkownika (przez czas wyświetlania komunikatu).</li> </ul>
	Połączenie z repozytorium, pobieranie aktualizacji (żółta)	<p>Sygnalizuje stan połączenia z repozytorium:</p> <ul style="list-style-type: none"> <li>• Zapala się po nieudanej próbie przekazania danych do repozytorium i świeci światłem ciągłym do momentu ich wysłania.</li> <li>• Miga, gdy trwa proces pobierania aktualizacji z serwera aktualizacji.</li> </ul>

## MECHANIZM DRUKUJĄCY

Drukarka wyposażona jest w wysokiej jakości mechanizm termiczny.

Dostępne są dwa rodzaje mechanizmu:

- 57 mm,
- 80 mm.



W przypadku pracy drukarki w pozycji pionowej, z mechanizmem 57 mm, należy zastosować przegrodę, która powinna być przykręcona do pokrywy dwoma wkrętami. Przegroda zapewnia właściwe prowadzenie papieru.

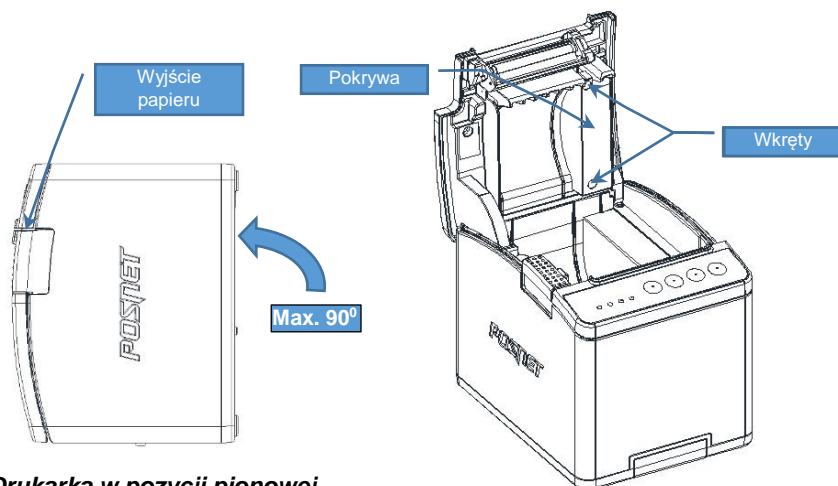

**Drukarka w pozycji pionowej.**

## WYMIANA PAPIERU

Poniżej przedstawiono procedurę wkładania papieru do pustej drukarki.



**W przypadku wymiany rolek w trakcie eksploatacji drukarki, należy pamiętać o tym, aby z komory papieru usunąć pustą gilzę po zużytej rolce.**



**Stosowanie materiałów eksploatacyjnych zalecanych przez Posnet przedłuża żywotność mechanizmów drukujących. Rolki papieru należy wkładać do drukarki w taki sposób, aby odwinięty kawałek wychodził od spodu (zgodnie z rysunkami). W przypadku niewłaściwego założenia papieru wydruk będzie niewidoczny.**

1. **Nacisnąć przycisk otwierania tak, aby pokrywa odskoczyła. Otworzyć pokrywę.**
2. **Umieścić rolkę w komorze papieru.**

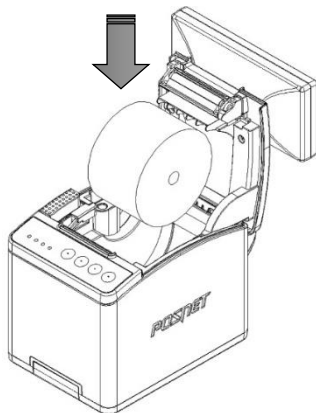
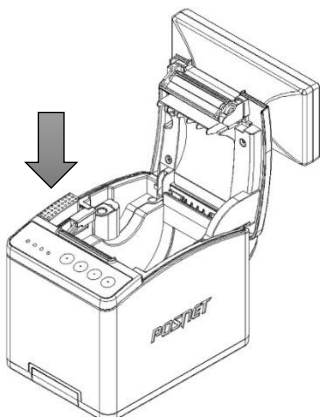

3. **Wysunąć końcówkę papieru.**  
Końcówkę papieru należy wysunąć tak, aby jej kilka centymetrów wystawało z obudowy.

4. **Zamknąć pokrywę drukarki.**  
W razie potrzeby należy wysunąć dłuższy odcinek papieru klawiszem .

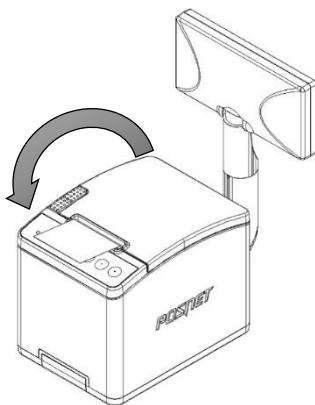
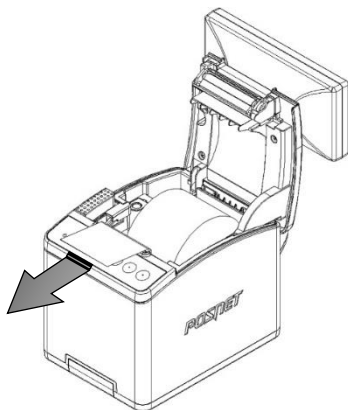

## WYŚWIETLACZ KLIENTA/OPERATORA

Drukarka wyposażona jest w alfanumeryczny wyświetlacz klienta/operatora 4 x 20 z możliwością ustawienia kontrastu i podświetlenia (patrz: „[Wyświetlacz](#)”). Wyświetlacz alfanumeryczny pozwala na prezentowanie takich danych jak:

- suma do zapłaty,

- reszta,
- nazwa towaru,
- cena,
- ilość,
- itp.



**Sposób wyświetlania tych danych zależy w dużym stopniu od programu sprzedaży, z którym ma współpracować drukarka.**

Wyświetlacz (z wyjątkiem wbudowanego w pokrywę) jest zamontowany w sposób umożliwiający regulację jego ustawienia (obrót wokół własnej osi).

## WYŚWIETLACZ ZEWNĘTRZNY

Wyposażeniem dodatkowym (opcjonalnym) jest wyświetlacz wolnostojący LCD 4 x 20 z możliwością ustawienia kontrastu i podświetlenia.



**Podłączenie wyświetlacza zewnętrznego do drukarki może być wykonane wyłącznie przez AUTORYZOWANY SERWIS firmy Posnet.**

Możliwe jest wydłużenie rury wyświetlacza zewnętrznego do 60 cm. Zaleca się przymocowanie (przykręcenie) wyświetlacza do powierzchni, na której stoi, jeśli rura ma długość co najmniej 40 cm.

Złącze do podłączenia  
zewnętrznego wyświetlacza

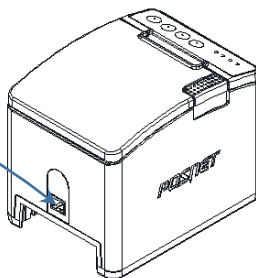

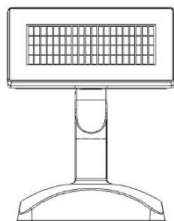

**Wyświetlacz zewnętrzny standard**  
(wysokość około 200mm)

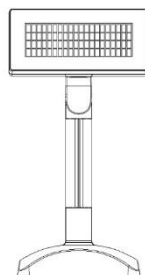

**Wyświetlacz zewnętrzny podwyższony**  
(wysokość około 300mm)

## ZŁĄCZA

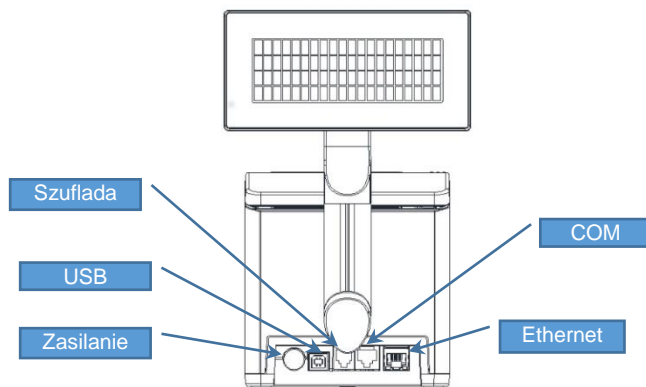

### Gniazdo COM1 typu RJ45

PIN	NAZWA	TYP	FUNKCJA
1	RTS	Wy	Sygnal RTS
2	CTS	We	Sygnal CTS
3			Zwarte z 8
4	RXD	We	Wejście danych
5	TXD	Wy	Wyjście danych
6	GND		Masa
7			Napięcie zasilania (opcja)
8	-	-	Zwarte z 3

### Gniazdo zasilania

PIN	NAZWA	FUNKCJA
1	+	Plus zasilania
2	-	Minus zasilania
3		Niepodłączony

## Złącze do podłączenia szuflady RJ12

PIN	NAZWA	TYP	FUNKCJA
1	+ SZUF	Wy	Plus napięcia wyjściowego do zasilania elektromagnesu szuflady
2	+ SZUF	Wy	Plus napięcia wyjściowego do zasilania elektromagnesu szuflady
3	KEY	We	Stan klucza szuflady
4	HOME	We	Położenie wózka szuflady
5	- SZUF	Wy	Minus napięcia wyjściowego do zasilania elektromagnesu szuflady
6	- SZUF	Wy	Minus napięcia wyjściowego do zasilania elektromagnesu szuflady

## ZASILANIE / AKUMULATOR

Drukarkę Thermal XL2 online wyposażono w wewnętrzny akumulator, jednak urządzenie powinno pracować przy podłączonym na stałe zasilaniu zewnętrznym. Tylko w sytuacjach awaryjnych może pracować z akumulatora, przy czym mogą nastąpić ograniczenia w postaci wolniejszego wydruku, przygaszenia lub wyłączenia podświetlenia wyświetlacza oraz w pracy peryferiów (możliwość otwierania szuflady).

Maksymalny pobór mocy przez drukarkę (podczas drukowania), w zależności od wybranego w konfiguracji zasilacza, może wynosić od 24W do 120W. Pobór mocy w stanie spoczynku (bez wydruku) wynosi około 2,2W.



***Całkowite odłączenie zewnętrznego zasilania następuje po wyjęciu wtyczki zasilacza z gniazda sieciowego.***

Odłączenie (zanik) zasilania zewnętrznego powoduje, że urządzenie się wyłącza. Po ponownym włączeniu, przy odłączonym zasilaczu, dioda  świeci światłem pulsującym (dokładny opis działania diody znajduje się w rozdziale „[Diody sygnalizacyjne](#)”).

Jeżeli drukarka przez określony w konfiguracji czas nie odbierze żadnej informacji po łączu RS232 lub USB oraz nie zostanie naciśnięty żaden klawisz klawiatury, nastąpi wyłączenie urządzenia.

Ponowne włączenie nastąpi po:

- po podłączeniu zasilania zewnętrznego lub
- po naciśnięciu klawisza  lub
- odebraniu impulsu po RS.



**Do momentu przejścia drukarki w stan pełnej gotowości do pracy dane otrzymane po łączu RS232 są tracone.**

## MENU DRUKARKI

Drukarka umożliwia wykonywanie wielu operacji z poziomu menu, między innymi:

- wywoływanie raportów,
- konfigurację (ustawianie czasu, parametrów portu i innych),
- zmianę waluty,
- testy sprzętowe.

## SPOSÓB PORUSZANIA SIĘ PO MENU DRUKARKI

Wejście do menu jest możliwe, jeśli drukarka nie jest w trybie transakcji lub w stanie drukowania.

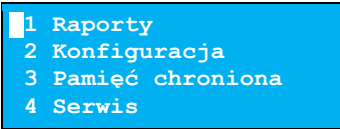
Wykonywana czynność	Podgląd wyświetlacza
<p><b>1</b> W celu wywołania menu należy użyć klawisza ➡.</p> <p>Wszystkie pozycje menu są numerowane, co ułatwia Użytkownikowi poruszanie się pomiędzy nimi.</p>	
<p><b>2</b> Klawisze ⬇ i ⬆ służą do przewijania poszczególnych pozycji menu. Klawisz ➡ służy do zatwierdzenia wybranej pozycji, natomiast klawisz ⬅ do anulowania wyboru lub wyjścia z menu.</p>	

## BLOKADA KLAWIATURY

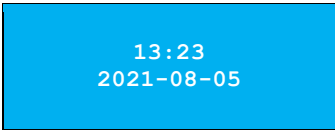
Wykonywana czynność	Podgląd wyświetlacza
<p><b>1</b> W stanie gotowości drukarki naciśnięć klawisz ⬅.</p>	

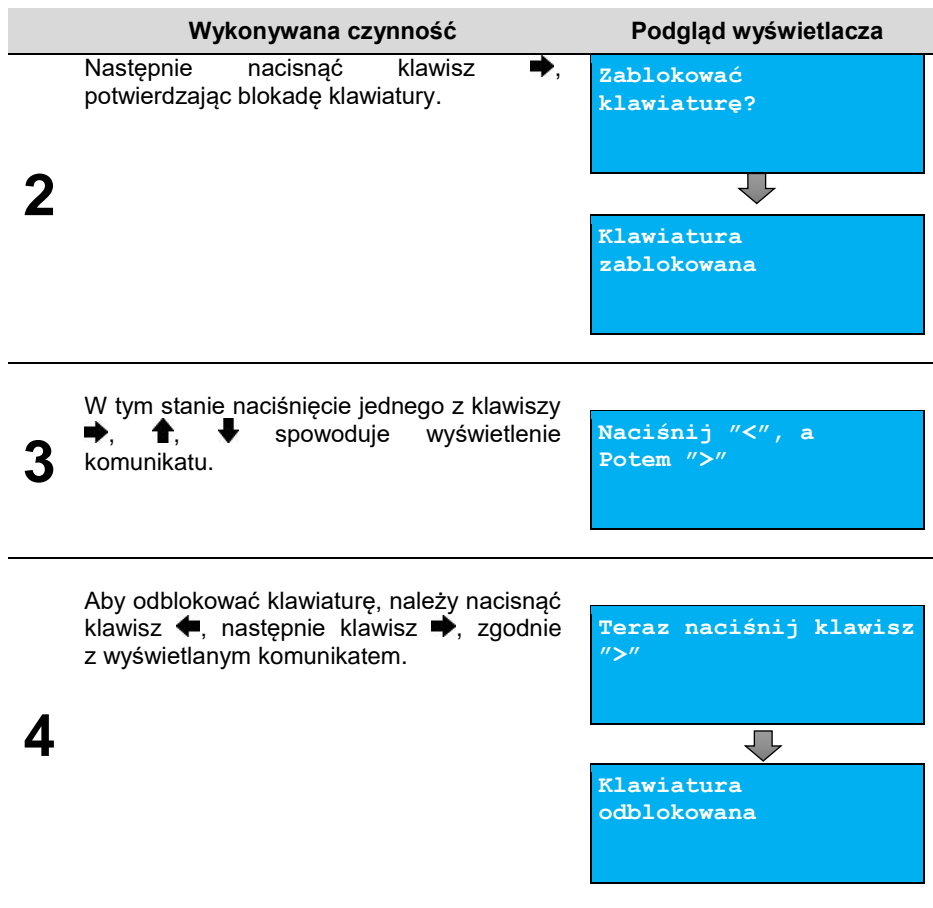

## MAPA FUNKCJI MENU

### 1 Raporty

#### 1 Raporty fiskalne

- 1 Raport dobowy
- 2 Raport okresowy
- 3 Raport miesięczny
- 4 Raport zdarzeń

#### 2 Raporty niefisk.

- 1 Raport serwisowy
- 2 Raport konfig.
- 3 Raport we/wy
- 4 Rap.tow.zablok.
- 5 Raport grafik
- 6 Raport online

### 7 Raport eParagonu

### 2 Konfiguracja

#### 1 Parametry ogólne

- 1 Data i czas
  - 1 Zmień datę i czas
  - 2 Synchronizuj czas
- 2 Kody autoryzacji
  - 1 Wpisz kod
  - 2 Resetuj kody
  - 3 Wydruk kodów
- 3 Czas wyłączenia
  - 1 Z zasilaniem
  - 2 Bez zasilania

- 4 Rozl.rabatu proc.
- 5 Konf.rap.dobowego
- 6 Blokada klawiat.
- 7 Resetuj komunikat
- 8 Waluta ewid.
  - 1 Zmiana waluty
  - 2 Przeliczanie
  - 3 Aktualna waluta
- 9 Weryf. na żądanie
- 10 Połącz z repo.
- 11 Aktualizacja
  - 1 Status
  - 2 Sprawdź
  - 3 Instaluj
- 2 Konfig. połączeń**
  - 1 Usługi PC
    - 1 Interfejs PC 1
    - 2 Interfejs PC 2
    - 3 Monitor
    - 4 Odczyt pam.chron.
    - 5 Tunelowanie COM
  - 2 TCP/IP
  - 3 WiFi
    - 1 Wyszukaj sieć
    - 2 Adres MAC
  - 4 Bluetooth
    - 1 Status
    - 2 Parowanie
    - 3 Nazwa
    - 4 Urządzenia
  - 5 Porty komunik.
    - 1 Sterownik USB
    - 2 COM
    - 3 Ethernet
    - 4 Karta siec. USB
  - 6 eParagon
    - 1 Status
    - 2 Adres serwera
    - 3 Test. połącz.
    - 4 Usun bufor
- 3 Konfig. sprzętu**
  - 1 Wyświetlacz
    - 1 Kontrast wyśw.
    - 2 Podświetlenie
    - 3 Jasność podśw.
  - 2 Wydruk
    - 1 Jakość wydruku
    - 2 Oszczędność pap.
    - 3 Wydruki
      - 1 Raporty dobowe
      - 2 Niefiskalne
      - 3 Specjalne
      - 4 Kod podpisu cyfr.
- 4 Opcje wydruku
- 3 Obcinacz
- 4 Konfiguracja noża
- 5 Syg. dźwiękowa
  - 1 Dźwięki klawiszy
  - 2 Brak zasilania
- 6 Szuflada
  - 1 Impuls szuflady
  - 2 Napięcie szuflady
  - 3 Status otwarcia
  - 4 Status klucza
- 7 Zasilanie
  - 1 Tryb WiFi/BT
- 8 Identyfikatory
- 3 Pamięć chroniona**
  - 1 Ostatn. dokumenty
  - 2 Zawartość pamięci
  - 3 Pojemność pamięci
  - 4 Grafiki na wydr.
- 4 Serwis**
  - 1 Testy sprzętowe
    - 1 Wytrzymałościowy
    - 2 Test klawiatury
    - 3 Test wyświetlacza
    - 4 Test diod LED
    - 5 Czujników mech.
    - 6 Jakości wydruku
    - 7 Test obcinacza
    - 8 Test szuflady
    - 9 Test portów kom.
    - 10 Mon. trans. PC1
    - 11 Mon. trans. PC2
    - 12 Punkty pomiarowe
    - 13 Test zasilania
    - 14 Test pamięci
      - 1 Test RAM
      - 2 Test FLASH
      - 3 Zapis/odczyt FSK
    - 15 Pamięć fiskalna
      - 1 Numer unikatowy
      - 2 Aktual.stawki PTU
      - 3 NIP
      - 4 Test ogólny FSK
      - 5 Suma kontrolna
    - 16 Test zwory serw.
    - 17 Test akumulatora
    - 18 Test online
  - 2 Funkcje serwisowe
    - 1 Przegląd tech.



- 2 Interwencje
- 3 Rap.rozliczeniowy
- 4 Hasło serwisowe
- 5 Prog. pam. fisk.
- 6 Wym. kluczy TPM
- 7 Kasowanie bazy DF
- 8 Weryfikacja wersji

**3 Kody autoryzacji**

- 1 Wpisz kod
- 2 Resetuj kody
- 3 Wydruk kodów
- 4 Kod kontrolny**
- 5 Typ zasilacza**
- 6 Produkcja**
- 7 Pętla USB<->COM**





**Funkcje serwisowe oznaczone „+” są dostępne wyłącznie dla autoryzowanego serwisu Posnet, po zdjęciu plomby zabezpieczającej urządzenie przed nieuprawnioną ingerencją.**

# RAPORTY

## RAPORT FISKALNY DOBOWY

Jest to podstawowy raport fiskalny, który należy wykonać na zakończenie każdego dnia sprzedaży.

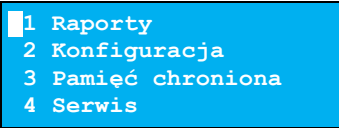
**Aby wykonać raport dobowy, należy:**

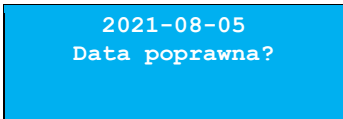
	Wykonywana czynność	Podgląd wyświetlacza
1	Użyć klawisza <b>➡</b> w celu wejścia do menu drukarki.	
2	Ponownie użyć klawisza <b>➡</b> , aby wybrać „1 <b>Raporty</b> ”. W ten sam sposób należy wybrać i zatwierdzić pozycję „1 <b>Raporty fiskalne</b> ”.	
3	Po zatwierdzeniu pozycji „1 <b>Raport dobowy</b> ”, drukarka zażąda potwierdzenia daty.	

Jeżeli data jest poprawna, należy zatwierdzić ją klawiszem **➡**.



**Data musi być zgodna ze stanem faktycznym!**  
Jeżeli podpowiadana data nie jest prawidłowa, należy obowiązkowo nacisnąć klawisz **⬅** i wezwać **SERWIS!**  
Zatwierdzenie niepoprawnej daty oznacza konieczność wymiany pamięci fiskalnej i chronionej na koszt Użytkownika!

Jeżeli w danym dniu wykonano już raport dobowy zerowy (nie było sprzedaży) i kolejny raport dobowy tego dnia również byłby zerowy, wówczas drukarka zgłosi błąd i nie wykona raportu.

(383) Próba wykonania drugiego raportu zerowego.

W trybie niefiskalnym powyższe ograniczenie nie działa, można zatem wykonywać wiele raportów zerowych jednego dnia. Wszystkie raporty dobowe wykonywane w trybie niefiskalnym mają numer 1.

## RAPORT OKRESOWY



Raport okresowy jest zestawieniem danych zapisanych w pamięci fiskalnej w podanym zakresie.

**Aby wykonać raport okresowy, należy:**

	Wykonywana czynność	Podgląd wyświetlacza
1	Użyć klawisza <b>➡</b> w celu wejścia do menu drukarki.	<pre>1 Raporty 2 Konfiguracja 3 Pamięć chroniona 4 Serwis</pre>
2	Ponownie użyć klawisza <b>➡</b> , aby wybrać „1 Raporty”. W ten sam sposób należy wybrać i zatwierdzić pozycję „1 Raporty fiskalne”. Klawiszami <b>↓</b> i <b>↑</b> należy wybrać pozycję „2 Raport okresowy” i zatwierdzić klawiszem <b>➡</b> .	<pre>1 Raporty fiskalne 2 Raporty niefisk.</pre> <p style="text-align: center;">↓</p> <pre>1 Raport dobowy 2 Raport okresowy 3 Raport miesięczny 4 Raport zdarzeń</pre>
3	Po zatwierdzeniu pozycji „2 Raport okresowy” zostanie wyświetlona lista umożliwiająca wybór sposobu wykonania (określenia zakresu) raportu okresowego: <ul style="list-style-type: none"> <li>• według numerów raportów dobowych,</li> <li>• według dat.</li> </ul> Wyboru można dokonać klawiszami <b>↓</b> i <b>↑</b> , następnie zatwierdzić klawiszem <b>➡</b> .	<pre>Według numerów Typ raportu ----- Raport okresowy</pre> <pre>Według dat Typ raportu ----- Raport okresowy</pre>

## Raport wg numerów

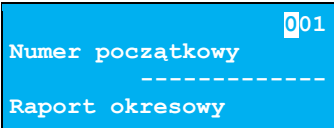
Po wybraniu raportu według numerów drukarka zażąda wprowadzenia numerów raportów dobowych: początkowego i końcowego.

	Wykonywana czynność	Podgląd wyświetlacza
1	Za pomocą klawiszy ← i → należy ustawić migający kursor w odpowiednim polu numeru, a następnie używając klawiszy ↑ i ↓, ustawić wartość. Jeżeli kursor znajduje się na ostatniej pozycji, wprowadzoną wartość można zatwierdzić klawiszem →.	
2	Numer końcowy należy wybrać i zatwierdzić w identyczny sposób, jak numer początkowy. Po zatwierdzeniu numeru końcowego należy wybrać, czy ma być to raport pełny, czy podsumowanie. Opis znajduje się w podrozdziale „ <a href="#">Raport pełny i podsumowanie</a> ”.	

## Raport wg dat

Po wybraniu raportu według dat drukarka zażąda wprowadzenia daty początkowej i końcowej raportu okresowego. W trybie fiskalnym jako data początkowa podpowiadana jest data fiskalizacji, jako data końcowa – aktualna data.

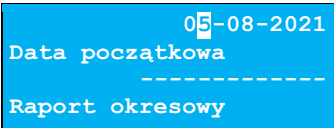
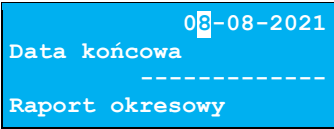
	Wykonywana czynność	Podgląd wyświetlacza
1	Za pomocą klawiszy ← i → należy ustawić migający kursor w polu, które ma być zmienione (dzień, miesiąc, rok). Następnie używając klawiszy ↑ i ↓, ustawić wartość. Jeżeli kursor znajduje się na ostatniej pozycji (cyfrze jednośc roku), wprowadzoną wartość można zatwierdzić klawiszem →.	
2	Datę końcową należy ustawić i zatwierdzić w analogiczny sposób, jak datę początkową. Po zatwierdzeniu numeru końcowego należy wybrać, czy ma być to raport pełny, czy podsumowanie. Opis znajduje się w kolejnym podrozdziale.	

## **Raport pełny i podsumowanie**

Po zatwierdzeniu numeru końcowego lub daty końcowej należy określić, czy raport ma być w pełnej formie, czy samego podsumowania.



**Raport pełny** – fiskalny raport okresowy zawierający wszystkie raporty dobowe z danego okresu.

**Podsumowanie** – raport fiskalny mający formę samego podsumowania danego okresu.

### **Wykonywana czynność**

### **Podgląd wyświetlacza**

Wyboru rodzaju raportu należy dokonać klawiszami **↑** i **↓**, zatwierdzić klawiszem **➡**. Po zatwierdzeniu nastąpi wydruk raportu.

```
Pełny
Typ raportu
-----
Raport okresowy
```

```
Podsumowanie
Typ raportu
-----
Raport okresowy
```



***Do momentu zatwierdzenia wykonania raportu, na każdym etapie ustawiania parametrów można zrezygnować z jego wykonania i opuścić menu. W tym celu należy nacisnąć klawisz **←**.***

W zależności od zadeklarowanych i zatwierdzonych dat lub numerów raportów, na wyświetlaczu mogą pojawić się komunikaty informujące o rodzaju błędu wprowadzonych parametrów, np. przy błędnie wprowadzonym zakresie numerów raportów (numer początkowy jest większy niż końcowy).

```
(2048) Błąd numeru.
Numer początkowy
większy od numeru
końcowego.
```

## RAPORT MIESIĘCZNY

Raport miesięczny jest formą raportu okresowego, dla którego jako data początkowa przyjmowany jest pierwszy dzień danego miesiąca, a jako końcowa – ostatni dzień tego miesiąca. Raport może być drukowany w formie pełnej lub samego podsumowania.



**Raport pełny** – fiskalny raport okresowy miesięczny zawierający wszystkie raporty dobowe wykonane w tym miesiącu.

**Podsumowanie** – raport fiskalny mający formę samego podsumowania danego miesiąca.

Aby wykonać raport miesięczny, należy:

	Wykonywana czynność	Podgląd wyświetlacza
1	Użyć klawisza ➡ w celu wejścia do menu drukarki.	
2	<p>Ponownie użyć klawisza ➡, aby wybrać „1 Raporty”. W ten sam sposób należy wybrać i zatwierdzić pozycję „1 Raporty fiskalne”.</p> <p>Klawiszami ⬆ i ⬇ należy wybrać pozycję „3 Raport miesięczny” i zatwierdzić klawiszem ➡.</p>	
3	<p>Za pomocą klawiszy ⬅ i ➡ należy ustawić migający kursor w polu, które ma być zmienione (miesiąc rok). Następnie, używając klawiszy ⬆ i ⬇, ustawić wartość i zatwierdzić ➡.</p>	

Wykonywana czynność	Podgląd wyświetlacza
<p>4</p> <p>Po zatwierdzeniu wybranego miesiąca, należy określić typ raportu. Wyboru rodzaju raportu należy dokonać klawiszami ↑ i ↓, zatwierdzić klawiszem ➡. Po zatwierdzeniu nastąpi wydruk raportu.</p>	<div data-bbox="695 196 1028 323" style="border: 1px solid black; background-color: #00aaff; color: white; padding: 5px;">                     Pełny                      Typ raportu                      -----                      Raport miesięczny                 </div> <div data-bbox="695 363 1028 491" style="border: 1px solid black; background-color: #00aaff; color: white; padding: 5px;">                     Podsumowanie                      Typ raportu                      -----                      Raport miesięczny                 </div>



*Do momentu zatwierdzenia wykonania raportu, na każdym etapie ustawiania parametrów można zrezygnować z jego wykonania i opuścić menu. W tym celu należy nacisnąć klawisz ⬅.*

## RAPORT ZDARZEŃ

Raport pozwala na wydrukowanie wszystkich lub wybranego rodzaju zdarzeń, które wystąpiły w urządzeniu w podanym zakresie dat lub raportów dobowych.

Wykonywana czynność	Podgląd wyświetlacza
<p>1</p> <p>Użyć klawisza ➡ w celu wejścia do menu drukarki.</p>	<div data-bbox="695 954 1028 1082" style="border: 1px solid black; background-color: #00aaff; color: white; padding: 5px;">                     1 Raporty                      2 Konfiguracja                      3 Pamięć chroniona                      4 Serwis                 </div>
<p>2</p> <p>Ponownie użyć klawisza ➡, aby wybrać „1 Raporty”. W ten sam sposób należy wybrać i zatwierdzić pozycję „1 Raporty fiskalne”.                      Klawiszami ↑ i ↓ należy wybrać pozycję „4 Raport zdarzen” i zatwierdzić klawiszem ➡.</p>	<div data-bbox="695 1155 1028 1283" style="border: 1px solid black; background-color: #00aaff; color: white; padding: 5px;">                     1 Raporty fiskalne                      2 Raporty niefisk.                 </div> <div style="text-align: center; margin: 5px 0;"> </div> <div data-bbox="695 1315 1028 1442" style="border: 1px solid black; background-color: #00aaff; color: white; padding: 5px;">                     1 Raport dobowy                      2 Raport okresowy                      3 Raport miesięczny                      4 Raport zdarzen                 </div>

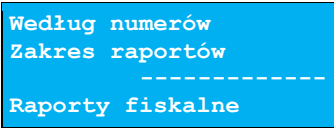
Wykonywana czynność	Podgląd wyświetlacza
<p><b>3</b> Klawiszami <b>↑</b> i <b>↓</b>, wybrać odpowiednie ustawienie i zatwierdzić <b>➔</b>.</p>	

## Raport wg numerów

Po wybraniu raportu według numerów drukarka zażąda wprowadzenia numerów raportów dobowych: początkowego i końcowego.

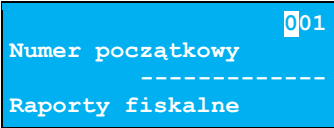
Wykonywana czynność	Podgląd wyświetlacza
<p><b>1</b> Za pomocą klawiszy <b>←</b> i <b>➔</b> należy ustawić migający kursor w odpowiednim polu numeru, a następnie używając klawiszy <b>↑</b> i <b>↓</b>, ustawić wartość. Jeżeli kursor znajduje się na ostatniej pozycji, wprowadzoną wartość można zatwierdzić klawiszem <b>➔</b>.</p>	

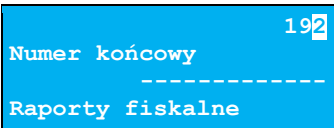
<p><b>2</b> Numer końcowy należy wybrać i zatwierdzić w identyczny sposób, jak numer początkowy. Po zatwierdzeniu numeru końcowego należy wybrać czy ma to być raport łączny czy dla wybranego rodzaju zdarzeń. Dla raportu łącznego należy jeszcze określić rodzaj raportu, „<a href="#">Raport pełny i podsumowanie</a>”.</p>	
---	--

## Raport wg dat

Po wybraniu raportu według dat, drukarka zażąda wprowadzenia daty początkowej i końcowej raportu zdarzeń. W trybie fiskalnym jako data początkowa i końcowa podpowiadana jest aktualna data.

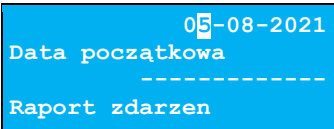
Wykonywana czynność	Podgląd wyświetlacza
<p><b>1</b> Za pomocą klawiszy <b>←</b> i <b>➔</b> należy ustawić migający kursor w polu, które ma być zmienione (dzień, miesiąc, rok). Następnie używając klawiszy <b>↑</b> i <b>↓</b>, ustawić wartość. Jeżeli kursor znajduje się na ostatniej</p>	



**Wykonywana czynność****Podgląd wyświetlacza**

pozycji (cyfrze jedności roku), wprowadzoną wartość można zatwierdzić klawiszem ➡.

**2**

Datę końcową należy ustawić i zatwierdzić w analogiczny sposób, jak datę początkową.

Po zatwierdzeniu daty końcowej należy wybrać czy ma to być raport łączny czy dla wybranego rodzaju zdarzeń. Dla raportu łącznego należy jeszcze określić rodzaj raportu „[Raport pełny i podsumowanie](#)”.

```

08-08-2021
Data końcowa
-----
Raport zdarzen
  
```

**Typ raportu**

Po zatwierdzeniu numeru końcowego lub daty końcowej, należy określić czy mają być drukowane wszystkie zdarzenia z podanego zakresu, czy ma być drukowany jeden typ zdarzeń z podanego zakresu.

**Wykonywana czynność****Podgląd wyświetlacza****1**

Wyboru typu raportu należy dokonać klawiszami ⬆ i ⬇, zatwierdzić klawiszem ➡. Po zatwierdzeniu pozycji „**łączny zdarzen**” należy wybrać, czy ma być to raport pełny, czy podsumowanie. Opis znajduje się w podrozdziale „[Raport pełny i podsumowanie](#)”.

```

łączny zdarzen
Typ raportu
-----
Raport zdarzen
  
```

```

Wybór zdarzenia
Typ raportu
-----
Raport zdarzen
  
```

**2**

Po zatwierdzeniu pozycji „**Wybór zdarzenia**” zostanie wyświetlona lista możliwych zdarzeń do wydruku. Wyboru rodzaju zdarzenia należy dokonać klawiszami ⬆ i ⬇, zatwierdzić klawiszem ➡.

```

Fiskalizacja
Rodzaj zdarzenia
-----
Raport zdarzen
  
```

**Raport pełny i podsumowanie**

Po zatwierdzeniu typu raportu „**łączny**” należy określić, czy raport ma być w pełnej formie, czy samego podsumowania.



**Raport pełny** – raport fiskalny zdarzeń zawierający wszystkie zdarzenia lub rodzaj zdarzeń z danego okresu.  
**Podsumowanie** – нефiskalny raport, mający formę samego podsumowania z danego okresu.

**Wykonywana czynność**

**Podgląd wyświetlacza**

Wyboru rodzaju raportu należy dokonać klawiszami **↑** i **↓**, zatwierdzić klawiszem **➡**. Po zatwierdzeniu nastąpi wydruk raportu.

```
Pełny
Typ raportu
-----
Raport zdarzen
```

```
Podsumowanie
Typ raportu
-----
Raport zdarzen
```



***Do momentu zatwierdzenia wykonania raportu, na każdym etapie ustawiania parametrów można zrezygnować z jego wykonania i opuścić menu. W tym celu należy nacisnąć klawisz **←**.***

W zależności od zadeklarowanych i zatwierdzonych dat lub numerów raportów na wyświetlaczu mogą pojawić się komunikaty informujące o rodzaju błędu wprowadzonych parametrów, np. przy błędnie wprowadzonym zakresie numerów raportów (numer początkowy jest większy niż końcowy).

## RAPORT SERWISOWY

Raport serwisowy zawiera informacje o: nazwie i wersji drukarki, jej trybie pracy, numerach identyfikujących urządzenie, rodzaju fiskalnego licznika paragonów, stawkach PTU, walucie ewidencyjnej oraz liczbie zapisanych raportów dobowych, zdarzeń i dokumentów.

**Aby wykonać raport serwisowy, należy:**

**Wykonywana czynność**

**Wygląd wyświetlacza**

**1**

Użyć klawisza **➡** w celu wejścia do menu drukarki.

```
1 Raporty
2 Konfiguracja
3 Pamięć chroniona
4 Serwis
```

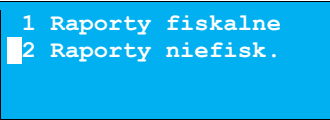
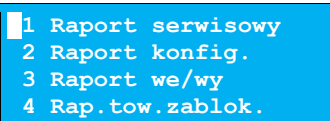
Wykonywana czynność	Wygląd wyświetlacza
<p><b>2</b> Ponownie użyć klawisza ➡, aby wybrać „<b>1 Raporty</b>”. Następnie klawiszami ⬆ i ⬇ należy wybrać pozycję „<b>2 Raporty niefisk.</b>” i zatwierdzić ➡.</p>	
<p><b>3</b> Zatwierdzić pozycję „<b>1 Raport serwisowy</b>” klawiszem ➡ – rozpocznie się wydruk raportu.</p>	

## RAPORT KONFIGURACJI

Raport konfiguracji zawiera informacje na temat ustawień dotyczących sprzętu (wyświetlacza, wydruku, szuflady, obcinacza, zasilania i innych funkcji).



**Aby wykonać raport konfiguracji, należy:**

Wykonywana czynność	Wygląd wyświetlacza
<p><b>1</b> Użyć klawisza ➡ w celu wejścia do menu drukarki.</p>	
<p><b>2</b> Ponownie użyć klawisza ➡, aby wybrać „<b>1 Raporty</b>”. Następnie klawiszami ⬆ i ⬇ należy wybrać pozycję „<b>2 Raporty niefisk.</b>” i zatwierdzić ➡.</p>	
<p><b>3</b> Pozycję „<b>2 Raport konfig.</b>” należy wybrać w identyczny sposób jak pozycję „<b>2 Raporty niefisk.</b>”.</p>	

## RAPORT WEJŚCIA/WYJŚCIA

Raport konfiguracji wejścia/wyjścia zawiera informacje na temat ustawień transmisji danych z PC, konfiguracji TCP/IP oraz ustawień portów i urządzeń.

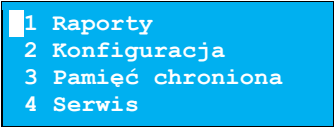
**Aby wykonać raport we/wy, należy:**



Wykonywana czynność	Wygląd wyświetlacza
<b>1</b> Użyć klawisza <b>➡</b> w celu wejścia do menu drukarki.	
<b>2</b> Ponownie użyć klawisza <b>➡</b> , aby wybrać „ <b>1 Raporty</b> ”. Następnie klawiszami <b>↑</b> i <b>↓</b> należy wybrać pozycję „ <b>2 Raporty niefisk.</b> ” i zatwierdzić <b>➡</b> .	
<b>3</b> Pozycję „ <b>3 Raport we/wy</b> ” należy wybrać w identyczny sposób, jak pozycję „ <b>2 Raporty niefisk.</b> ”.	

## RAPORT TOWARÓW ZABLOKOWANYCH

Jest to raport zawierający listę tzw. towarów zablokowanych, możliwy do wykonania tylko przy współpracy z zewnętrznym komputerem.

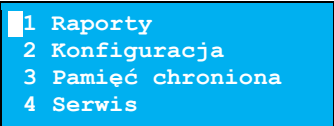
**Aby wykonać raport towarów zablokowanych, należy:**

Wykonywana czynność	Wygląd wyświetlacza
<b>1</b> Użyć klawisza <b>➡</b> w celu wejścia do menu drukarki.	

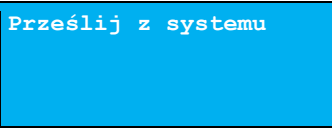
Wykonywana czynność	Wygląd wyświetlacza
<p><b>2</b> Ponownie użyć klawisza ➡, aby wybrać „<b>1 Raporty</b>”. Następnie klawiszami ⬆ i ⬇ należy wybrać pozycję „<b>2 Raporty niefisk.</b>” i zatwierdzić ➡.</p>	
<p><b>3</b> Pozycję „<b>4 Rap.tow.zablok</b>” należy wybrać w identyczny sposób, jak pozycję „<b>2 Raporty niefisk.</b>”.</p>	
<p><b>4</b> Po zatwierdzeniu raportu, zostanie wyświetlony ekran. W czasie kiedy wyświetlane jest polecenie „<b>Prześlij z systemu</b>” należy przestać z komputera informacje, na podstawie których ma być drukowany raport. Jeżeli te informacje nie zostaną przesłane, raport nie zostanie wydrukowany i nastąpi wyjście z menu.</p>	

## RAPORT GRAFIK

Jest to raport zawierający aktualnie zaprogramowane w drukarce grafiki. Mogą być one drukowane w nagłówku lub stopce dokumentów, a także w formatkach niefiskalnych.

**Aby wykonać raport grafik, należy:**

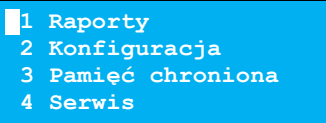
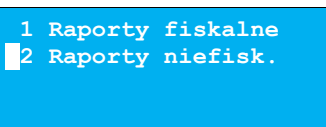
Wykonywana czynność	Wygląd wyświetlacza
<p><b>1</b> Użyć klawisza ➡ w celu wejścia do menu drukarki.</p>	
<p><b>2</b> Ponownie użyć klawisza ➡, aby wybrać „<b>1 Raporty</b>”. Następnie klawiszami ⬆ i ⬇ należy wybrać pozycję „<b>2 Raporty niefisk.</b>” i zatwierdzić ➡.</p>	

Wykonywana czynność	Wygląd wyświetlacza
<p><b>3</b> Pozycję „<b>5 Raport grafik</b>” należy wybrać w identyczny sposób, jak pozycję „<b>2 Raporty niefisk.</b>”. Następnie należy podać zakres numerów grafik do wydruku. Po zatwierdzeniu końcowego zakresu grafik następuje wydruk raportu.</p>	

## RAPORT ONLINE

Raport zawiera ustawienia otrzymane z repozytorium, adresy serwerów oraz certyfikaty zapisane w urządzeniu. Dla certyfikatów jest drukowany skrót i czas ważności.

**Aby wykonać raport online, należy:**

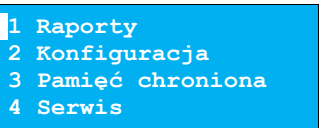
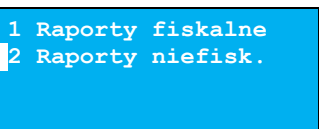
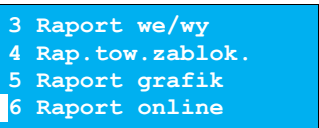
Wykonywana czynność	Wygląd wyświetlacza
<p><b>1</b> Użyć klawisza ➡ w celu wejścia do menu drukarki.</p>	
<p><b>2</b> Ponownie użyć klawisza ➡, aby wybrać „<b>1 Raporty</b>”. Następnie klawiszami ⬆ i ⬇ należy wybrać pozycję „<b>2 Raporty niefisk.</b>” i zatwierdzić ➡.</p>	
<p><b>3</b> Pozycję „<b>6 Raport online</b>” należy wybrać w identyczny sposób, jak pozycję „<b>2 Raporty niefisk.</b>”.</p>	

## RAPORT EPARAGONU

Raport zawiera informacje o serwerze domyślnym oraz serwerach dodatkowych (jeśli są skonfigurowane) oraz o harmonogramie i buforze usługi eParagon.

**Aby wykonać raport online, należy:**

	Wykonywana czynność	Wygląd wyświetlacza
1	Użyć klawisza ➡ w celu wejścia do menu drukarki.	
2	Ponownie użyć klawisza ➡, aby wybrać „1 Raporty”. Następnie klawiszami ⬆ i ⬇ należy wybrać pozycję „2 Raporty niefisk.” i zatwierdzić ➡.	
3	Pozycję „7 Raport eParagonu” należy wybrać w identyczny sposób, jak pozycję „2 Raporty niefiskalne”.	

# KONFIGURACJA

## PARAMETRY OGÓLNE

### Data i czas

Funkcja ta umożliwia zmianę czasu wewnętrznego zegara drukarki. Po każdym raporcie dobowym i przed rozpoczęciem transakcji następnego dnia jest możliwa zmiana czasu o nie więcej niż 2 godziny w stosunku do aktualnego wskazania zegara. Bezpośrednio po raporcie dobowym jest możliwe przesunięcie zegara wstecz, o ile nie spowoduje to zmiany daty w urządzeniu na wcześniejszą niż data ostatniego zapisu do pamięci fiskalnej. Zerowe totalizery (stan po wykonaniu raportu dobowego) to warunek konieczny do wykonania zmiany ustawienia zegara.



**W przypadku konieczności zmiany zegara o więcej niż 2 godziny należy bezwzględnie wezwać serwis.**



**Należy pamiętać, że nieprawidłowa data w urządzeniu fiskalnym może doprowadzić do konieczności wymiany pamięci fiskalnej i chronionej na koszt użytkownika. Jeżeli po ustawieniu zegara zostanie wyświetlona nieprawidłowa data, bezwzględnie należy anulować operację i wezwać serwis.**



**Ręczne zmiany czasu wykonane przez użytkownika mogą skutkować zakłóceniami połączeń z CRK.**



**Aby ustawić zegar, należy:**

Wykonywana czynność	Wygląd wyświetlacza
Klawiszami <b>↑</b> i <b>↓</b> wybrać z menu pozycję „ <b>2 Konfiguracja</b> ” i zatwierdzić klawiszem <b>➔</b> . Następnie w ten sam sposób wybrać i zatwierdzić pozycję „ <b>1 Parametry ogólne</b> ”, „ <b>1 Data i czas</b> ”.	<div data-bbox="696 220 1031 347">           1 Raporty            2 Konfiguracja            3 Pamięć chroniona            4 Serwis         </div> <div data-bbox="828 351 868 391" style="text-align: center;">↓</div> <div data-bbox="696 386 1031 513">           1 Parametry ogólne            2 Konfig. połączeń            3 Konfig. sprzętu         </div> <div data-bbox="828 534 868 574" style="text-align: center;">↓</div> <div data-bbox="696 569 1031 697">           1 Data i czas            2 Kody autoryzacji            3 Czas wyłączenia            4 Rozl. rabatu proc.         </div> <div data-bbox="840 726 879 766" style="text-align: center;">↓</div> <div data-bbox="696 769 1031 895">           1 Zmień datę i czas            2 Synchronizuj czas         </div>

**Zmień datę i czas**

Wykonywana czynność	Wygląd wyświetlacza
<b>1</b> Za pomocą klawiszy <b>←</b> i <b>➔</b> należy ustawić migający kursor w polu, które ma być zmienione. Następnie, używając klawiszy <b>↑</b> i <b>↓</b> , ustawić wartość i zatwierdzić klawiszem <b>➔</b> .	<div data-bbox="696 1080 1031 1219">           15:59            Godzina -----            Zmień datę i czas         </div>
<b>2</b> Po zatwierdzeniu wartości, drukarka wyświetli ekran z pytaniem o poprawność daty i godziny. Aby zatwierdzić ustawiony czas, należy użyć klawisza <b>➔</b> . Aby zrezygnować i powrócić do menu „ <b>1 Data i czas</b> ”, należy użyć klawisza <b>←</b> .	<div data-bbox="696 1283 1031 1442">           2021-08-05 15:59            Dane poprawne?         </div>



***W trybie nefiskalnym możliwa jest zmiana daty i czasu w dowolny sposób.***

**W wypadku zatwierdzenia zmian, może pojawić się jeden z komunikatów:**

Jeżeli ustawiony czas różni się od aktualnego wskazania o więcej niż dwie godziny.

(2023) Błąd  
programowania  
zegara. Różnica  
większa niż 2h.

Jeżeli po ostatnim raporcie dobowym była sprzedaż.

(2035) Niezerowe  
totalizery. Wykonaj  
raport dobowy.

## ***Synchronizuj czas***

**Aby zsynchronizować czas, należy:**

**Wykonywana czynność**







**Wygląd wyświetlacza**

Wybrać pozycję „**2 Synchronizuj czas**” Wybór pozycji jest identyczny jak w przypadku „[Data i czas](#)”. Aby zatwierdzić wybór należy użyć klawisza ➡. Aby zrezygnować i powrócić do menu „**1 Data i czas**”, należy użyć klawisza ◀.

Synchronizuj czas  
1/10





## **Kody autoryzacji**

Od momentu pierwszego zaprogramowania nagłówek drukarka jest autoryzowana na 30 dni pracy. Po upływie tego czasu, urządzenie zablokuje się, jeśli nie zostanie podany odpowiedni kod autoryzacyjny. Do momentu wprowadzenia kodu obowiązującego bezterminowo, po każdym włączeniu drukarki wyświetlana jest informacja o ilości pozostałych dni pracy urządzenia.

Wykonywana czynność	Wygląd wyświetlacza
<p>Klawiszami  i  wybrać pozycję „<b>2 Konfiguracja</b>” i zatwierdzić klawiszem . Następnie w ten sam sposób wybrać i zatwierdzić pozycję „<b>1 Parametry ogólne</b>”, „<b>3 Kody autoryzacji</b>”.</p>	<div data-bbox="695 188 1028 316" style="border: 1px solid black; background-color: #00aaff; padding: 5px; margin-bottom: 10px;">                     1 Raporty                      2 Konfiguracja                      3 Pamięć chroniona                      4 Serwis                 </div> <div style="text-align: center;"></div> <div data-bbox="695 347 1028 475" style="border: 1px solid black; background-color: #00aaff; padding: 5px; margin-bottom: 10px;">                     1 Parametry ogólne                      2 Konfig. połączeń                      3 Konfig. sprzętu                 </div> <div style="text-align: center;"></div> <div data-bbox="695 507 1028 635" style="border: 1px solid black; background-color: #00aaff; padding: 5px; margin-bottom: 10px;">                     1 Data i czas                      2 Kody autoryzacji                      3 Czas wyłączenia                      4 Rozl.rabatu.proc.                 </div> <div style="text-align: center;"></div> <div data-bbox="695 699 1028 826" style="border: 1px solid black; background-color: #00aaff; padding: 5px;">                     1 Wpisz kod                      2 Resetuj kody                      3 Wydruk kodów                 </div>

## ***Wpisz kod***

Aby wprowadzić kod, należy:

Wykonywana czynność	Wygląd wyświetlacza
<p>Znaki kodu (cyfry 0, 1, 2, 3, 4, 5, 6, 7, 8, 9) należy ustawić klawiszami , . Zmianę pozycji wpisywania umożliwiają klawisze  i . Po wprowadzeniu całego kodu, należy zatwierdzić go klawiszem .</p>	<div data-bbox="695 1018 1028 1145" style="border: 1px solid black; background-color: #00aaff; padding: 5px;"> <div style="text-align: right; margin-bottom: 5px;">0</div>                     Wprowadź kod                      -----                      Wpisz kod                 </div>



**W przypadku braku lub zagubienia kodu autoryzacyjnego, należy skontaktować się ze sprzedawcą drukarki.**

## Resetuj kody

Istnieje możliwość anulowania wprowadzonych kodów autoryzacyjnych (o ile nie został wprowadzony bezterminowy kod autoryzacyjny) za pomocą funkcji „**2 Resetuj kody**”. W przypadku wykonania resetu kodów drukarka będzie pracować przez 30 dni od wykonania tej operacji, a po upływie tego czasu zablokuje się, jeśli nie zostanie wprowadzony nowy kod autoryzacyjny.



**W trybie fiskalnym nie ma możliwości zresetowania bezterminowego kodu autoryzacyjnego. Po wprowadzeniu takiego kodu, pozycja „2 Resetuj kody” jest niedostępna.**

**Aby zresetować kody, należy:**

Wykonywana czynność	Wygląd wyświetlacza
<p>Wybór pozycji „<b>2 Resetuj kody</b>” jest identyczny jak w przypadku wprowadzania kodu. Znaki kodu (cyfry 0, 1, 2, 3, 4, 5, 6, 7, 8, 9) należy ustawić klawiszami  ,  . Zmianę pozycji wpisywania umożliwiają klawisze  i  . Po wprowadzeniu całego kodu, należy zatwierdzić go klawiszem .</p>	

## Wydruk kodów

Funkcja umożliwia wydrukowanie dokumentu zawierającego wprowadzone w urządzeniu kody autoryzacyjne.

## Czas wyłączenia

Ustawienie to określa po jakim czasie bezczynności drukarka wyłączy się. Czas określany jest w minutach w przedziale od 0 do 180. 0 oznacza, że funkcja jest nieaktywna (drukarka nie wyłączy się automatycznie).

**Aby ustawić czas wyłączenia, należy:**

Wykonywana czynność	Wygląd wyświetlacza
<p>Klawiszami  i  wybrać pozycję „<b>2 Konfiguracja</b>” i zatwierdzić klawiszem  . Następnie w ten sam sposób wybrać i zatwierdzić pozycje „<b>1 Parametry ogólne</b>”, „<b>3 Czas wyłączenia</b>”.</p>	



Wykonywana czynność	Wygląd wyświetlacza
	<div style="border: 1px solid black; background-color: #00aaff; color: white; padding: 5px;">                     1 Parametry ogólne                      2 Konfig. połączeń                      3 Konfig. sprzętu                 </div>
	↓
	<div style="border: 1px solid black; background-color: #00aaff; color: white; padding: 5px;">                     1 Data i czas                      2 Kody autoryzacji                      3 Czas wyłączenia                      4 Rozl.rabatu.proc.                 </div>
	↓
	<div style="border: 1px solid black; background-color: #00aaff; color: white; padding: 5px;">                     1 Z zasilaniem                      2 Bez zasilania                 </div>

### ***Z zasilaniem***

Funkcja umożliwia ustawienie czasu bezczynności, po którym nastąpi wyłączenie drukarki, w przypadku gdy jest ona podłączona do zasilania zewnętrznego. Domyślnie (przed pierwszą zmianą) wyświetlana jest wartość 000.

**Aby ustawić czas wyłączenia należy:**

Wykonywana czynność	Wygląd wyświetlacza
<p>Za pomocą klawiszy ◀ i ▶ należy ustawić migający kursor w polu, które ma być zmienione. Następnie, używając klawiszy ▲ i ▼, ustawić wartość.</p> <p>Aby zatwierdzić czas, należy użyć klawisza ▶.</p> <p>Aby zrezygnować i powrócić do menu „1 Z zasilaniem”, należy użyć klawisza ◀.</p>	<div style="border: 1px solid black; background-color: #00aaff; color: white; padding: 5px;">                     000 (minuty)                      Czas wyłączenia                      -----                      Z zasilaniem                 </div>

### ***Bez zasilania***

Funkcja umożliwia ustawienie czasu bezczynności, po którym nastąpi wyłączenie drukarki, w przypadku gdy zasilanie zewnętrzne jest odłączone. Domyślnie (przed pierwszą zmianą) wyświetlana jest wartość 010.

### Aby ustawić czas wyłączenia, należy:

#### Wykonywana czynność

#### Wygląd wyświetlacza

Sposób ustawienia jest identyczny jak w przypadku ustawienia czasu wyłączenia [z zasilaniem](#).

Za pomocą klawiszy ← i → należy ustawić migający kursor w polu, które ma być zmienione.

Następnie, używając klawiszy ↑ i ↓, ustawić wartość. Aby zatwierdzić czas, należy użyć klawisza →. Aby zrezygnować i powrócić do menu „2 Bez zasilania”, należy użyć klawisza ←.

```
000 (minuty)
Czas wyłączenia
-----
Bez zasilania
```

## Rozliczanie rabatu procentowego

Funkcja umożliwia wybór sposobu rozliczania rabatu procentowego. Właściwe ustawienie drukarki zależy od programu sprzedaży, z jakim współpracuje.

Jeżeli Użytkownik drukarki nie korzysta z funkcji rabatów lub narzutów w swoim sklepie, ustawienie tego parametru nie ma znaczenia.

### Aby zmienić sposób rozliczania rabatów, należy:

#### Wykonywana czynność

#### Wygląd wyświetlacza

Klawiszami ↑ i ↓ wybrać pozycję „2 Konfiguracja” i zatwierdzić klawiszem →. Następnie w ten sam sposób wybrać i zatwierdzić pozycję „1 Parametry ogólne”, „4 Rozl.rabatu proc.”.

```
1 Raporty
2 Konfiguracja
3 Pamięć chroniona
4 Serwis
```



```
1 Parametry ogólne
2 Konfig. połączeń
3 Konfig. sprzętu
```



```
1 Data i czas
2 Kody autoryzacji
3 Czas wyłączenia
4 Rozl.rabatu.proc.
```

1

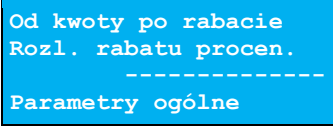
Wykonywana czynność	Wygląd wyświetlacza
<p><b>2</b> Klawiszami <b>↑</b> i <b>↓</b> należy wybrać żądane ustawienie („<b>Od kwoty po rabacie</b>” lub „<b>Od kwoty rabatu</b>”), następnie zatwierdzić klawiszem <b>➔</b>.</p> <p>Aby zrezygnować i powrócić do menu „<b>4 Rozl.rabatu proc.</b>”, należy użyć klawisza <b>←</b>.</p>	

## Konfiguracja raportu dobowego

Funkcja dotyczy ustawienia możliwości wykonywania raportu dobowego – protokół i menu albo tylko protokół.

Wybór opcji „**Tylko protokół**” powoduje, że wykonanie raportu dobowego będzie możliwe tylko za pomocą protokołu komunikacyjnego. W menu drukarki pozycja „**1 Raport dobowy**” będzie niedostępna.

**Aby dokonać ustawienia, należy:**

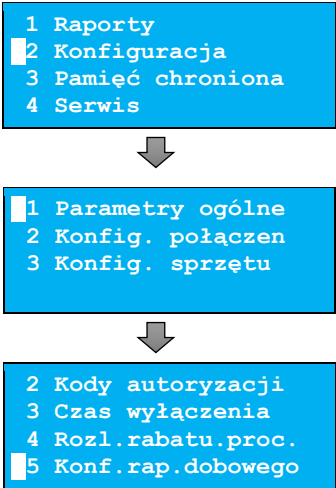
Wykonywana czynność	Wygląd wyświetlacza
<p><b>1</b> Klawiszami <b>↑</b> i <b>↓</b> wybrać pozycję „<b>2 Konfiguracja</b>” i zatwierdzić klawiszem <b>➔</b>. Następnie w ten sam sposób wybrać i zatwierdzić pozycję „<b>1 Parametry ogólne</b>”, „<b>5 Konf.rap.dobowego</b>”.</p>	

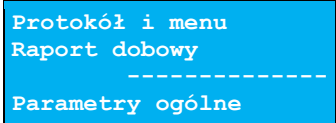
<p><b>2</b> Klawiszami <b>↑</b> i <b>↓</b> należy wybrać żądane ustawienie („<b>Protokół i menu</b>” lub „<b>Tylko protokół</b>”), następnie zatwierdzić klawiszem <b>➔</b>.</p> <p>Aby zrezygnować i powrócić do menu „<b>5 Konf.rap.dobowego</b>”, należy użyć klawisza <b>←</b>.</p>	
---	--

## Blokada klawiatury

Funkcja umożliwia ustawienie czasu bezczynności, po którym klawiatura drukarki ma być automatycznie blokowana. Czas ten jest liczony od momentu wyjścia z menu.



*Ustawienie i zatwierdzenie wartości 000 powoduje, że funkcja automatycznej blokady klawiatury jest nieaktywna.*

Aby ustawić blokadę klawiatury, należy:

Wykonywana czynność	Wygląd wyświetlacza
<p>1</p> <p>Klawiszami <b>↑</b> i <b>↓</b> wybrać pozycję „<b>2 Konfiguracja</b>” i zatwierdzić klawiszem <b>→</b>. Następnie w ten sam sposób wybrać i zatwierdzić pozycję „<b>1 Parametry ogólne</b>”, „<b>6 Blokada klawiat.</b>”.</p>	
<p>2</p> <p>Za pomocą klawiszy <b>←</b> i <b>→</b> należy ustawić migający kursor w polu, które ma być zmienione. Następnie, używając klawiszy <b>↑</b> i <b>↓</b>, ustawić wartość i zatwierdzić klawiszem <b>→</b>. Aby zrezygnować i powrócić do menu „<b>6 Blokada klawiat.</b>”, należy użyć klawisza <b>←</b>.</p>	

## Resetuj komunikaty

Funkcja ta umożliwia zresetowanie czasów wyświetlania komunikatów (informacyjnych, potwierżeń operacji, o błędach, zwykłych i o zworze serwisowej) do wybranego ustawienia dedykowanego:



- Tryb zdalny – dla tego ustawienia domyślne czasy poszczególnych komunikatów są krótsze
- Tryb standardowy – dla tego ustawienia domyślne czasy poszczególnych komunikatów są dłuższe

**Aby zresetować komunikaty należy:**

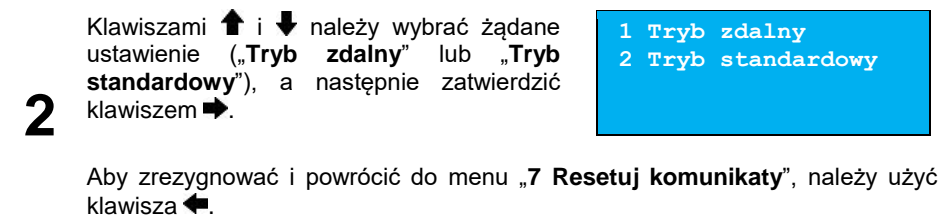
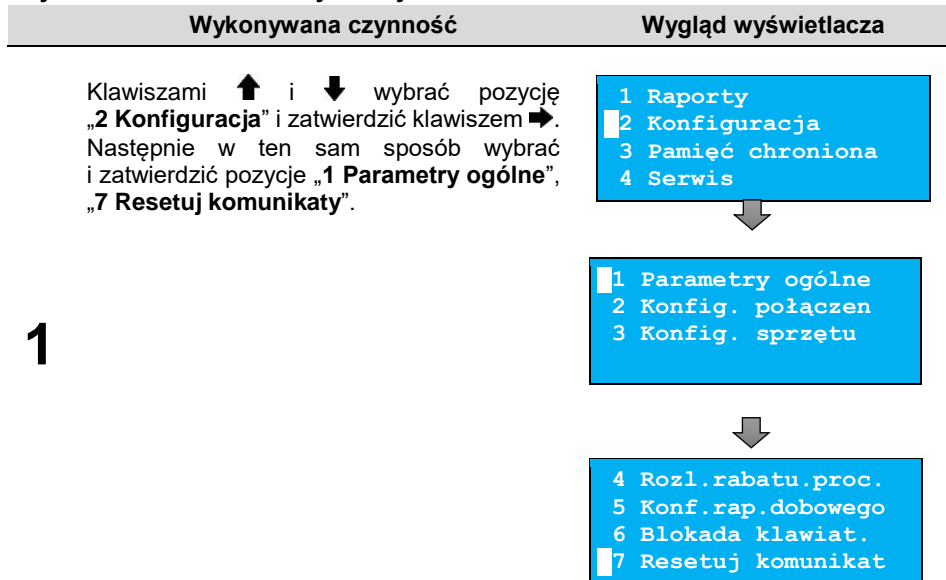

## Waluta ewidencyjna

### ***Zmiana waluty ewidencyjnej***

Drukarka posiada funkcję umożliwiającą zmianę waluty ewidencyjnej. Domyślną walutą w trybie nefiskalnym jest PLN.



**Walutę ewidencyjną można zmienić wyłącznie po raporcie dobowym, a przed rozpoczęciem sprzedaży. Dostępnych jest 10 zmian waluty ewidencyjnej.**

Każda zmiana jest zapisywana do pamięci fiskalnej i potwierdzana odpowiednim wydrukiem.

**Aby dokonać zmiany waluty, należy:**

Wykonywana czynność	Wygląd wyświetlacza
<p><b>1</b></p> <p>Klawiszami <b>↑</b> i <b>↓</b> wybrać pozycję „<b>2 Konfiguracja</b>” i zatwierdzić klawiszem <b>➡</b>. Następnie w ten sam sposób wybrać i zatwierdzić pozycję „<b>1 Parametry ogólne</b>”, „<b>8 Waluta ewid.</b>” oraz „<b>1 Zmiana waluty</b>”.</p>	<div style="border: 1px solid black; background-color: #00aaff; color: white; padding: 5px; margin-bottom: 10px;"> <p>1 Raporty                  2 Konfiguracja                  3 Pamięć chroniona                  4 Serwis</p> </div> <p style="text-align: center;">↓</p> <div style="border: 1px solid black; background-color: #00aaff; color: white; padding: 5px; margin-bottom: 10px;"> <p>1 Parametry ogólne                  2 Konfig. połączeń                  3 Konfig. sprzętu</p> </div> <p style="text-align: center;">↓</p> <div style="border: 1px solid black; background-color: #00aaff; color: white; padding: 5px; margin-bottom: 10px;"> <p>5 Konf. rap. dobowego                  6 Blokada klawiat.                  7 Resetuj komunikat                  8 Waluta ewid.</p> </div> <p style="text-align: center;">↓</p> <div style="border: 1px solid black; background-color: #00aaff; color: white; padding: 5px;"> <p>1 Zmiana waluty                  2 Przeliczenie                  3 Aktualna waluta</p> </div>



**Drukarka umożliwia zaprogramowanie zmiany waluty z datą przyszłą (tzw. automatyczna zmiana waluty ewidencyjnej).**

**2**

Po zatwierdzeniu pozycji „**1 Zmiana waluty**”, zostanie wyświetlone pytanie. Klawiszami **↑** i **↓** należy wybrać żądane ustawienie („**Tak**” lub „**Nie**”), następnie zatwierdzić klawiszem **➡**.

Nie  
 Autom. zm. aktywna?  
 -----  
 Zmiana waluty

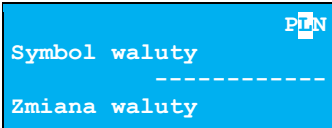
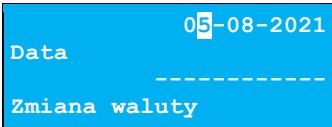
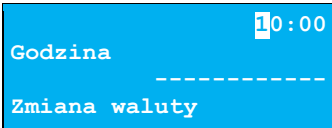
	Wykonywana czynność	Wygląd wyświetlacza
2a	<b>Nie</b> – zatwierdzenie tego ustawienia powoduje wyłączenie automatycznej zmiany. Komunikat można wyłączyć klawiszami ← lub →.	
2b	<b>Tak</b> – zatwierdzenie tego ustawienia powoduje wyświetlenie ekranu do wprowadzenia symbolu nowej waluty. Za pomocą klawiszy ← i → należy ustawić migający kursor w polu, które ma być zmienione. Następnie, używając klawiszy ↑ i ↓, ustawić wartość i zatwierdzić klawiszem →.	
3	Po wprowadzeniu symbolu waluty, należy podać datę zmiany waluty ewidencyjnej. Klawiszami ← i → należy ustawić migający kursor w polu, które ma być zmienione. Następnie, używając klawiszy ↑ i ↓, ustawić wartość i zatwierdzić klawiszem →.	
4	Po wprowadzeniu daty, należy podać godzinę zmiany waluty ewidencyjnej. Klawiszami ← i → należy ustawić migający kursor w polu, które ma być zmienione. Następnie, używając klawiszy ↑ i ↓, ustawić wartość i zatwierdzić klawiszem →.	



**Jeżeli w zaprogramowanym przez Użytkownika czasie automatycznej zmiany waluty ewidencyjnej totalizery będą niezerowe, drukarka, przed jej wykonaniem automatycznie wykona raport dobowy.**

### **Przeliczanie**

Aktywowanie funkcji oraz ustawienie przelicznika powoduje, że po paragonie drukowane będą informacje dotyczące kursu przeliczeniowego waluty ewidencyjnej na podaną w przeliczniku oraz wartość do zapłaty w tej walucie.

**Aby aktywować funkcję, należy:**

Wykonywana czynność	Wygląd wyświetlacza
---------------------	---------------------

Wykonywana czynność	Wygląd wyświetlacza
<p><b>1</b></p> <p>Klawiszami <b>↑</b> i <b>↓</b> wybrać pozycję „<b>2 Konfiguracja</b>” i zatwierdzić klawiszem <b>➡</b>. Następnie w ten sam sposób wybrać i zatwierdzić pozycje „<b>1 Parametry ogólne</b>”, „<b>8 Waluta ewid.</b>” oraz „<b>2 Przeliczenie</b>”.</p>	<div data-bbox="695 161 1031 285" style="border: 1px solid black; background-color: #00aaff; padding: 5px;">                     1 Raporty                      2 Konfiguracja                      3 Pamięć chroniona                      4 Serwis                 </div> <p style="text-align: center;">↓</p> <div data-bbox="695 362 1031 486" style="border: 1px solid black; background-color: #00aaff; padding: 5px;">                     1 Parametry ogólne                      2 Konfig. połączeń                      3 Konfig. sprzętu                 </div> <p style="text-align: center;">↓</p> <div data-bbox="695 544 1031 668" style="border: 1px solid black; background-color: #00aaff; padding: 5px;">                     5 Konf. rap. dobowego                      6 Blokada klawiat.                      7 Resetuj komunikat                      8 Waluta ewid.                 </div> <p style="text-align: center;">↓</p> <div data-bbox="695 726 1031 850" style="border: 1px solid black; background-color: #00aaff; padding: 5px;">                     1 Zmiana waluty                      2 Przeliczenie                      3 Aktualna waluta                 </div>
<p><b>2</b></p> <p>Po zatwierdzeniu pozycji „<b>2 Przeliczenie</b>” możliwe jest włączenie i wyłączenie przeliczania.                      Klawiszami <b>↑</b> i <b>↓</b> należy wybrać żądane ustawienie („<b>Tak</b>” lub „<b>Nie</b>”), następnie zatwierdzić klawiszem <b>➡</b>.</p>	<div data-bbox="695 914 1031 1038" style="border: 1px solid black; background-color: #00aaff; padding: 5px;">                     Nie                      Włącz przeliczanie                      -----                      Przeliczenie                 </div>
<p><b>2a</b></p> <p><b>Nie</b> – zatwierdzenie tego ustawienia powoduje wyłączenie przeliczania waluty. Komunikat można wyłączyć klawiszami <b>←</b> lub <b>➡</b>.</p>	<div data-bbox="695 1141 1031 1265" style="border: 1px solid black; background-color: #00aaff; padding: 5px;">                     Przeliczenie waluty                      wyłączone!  <span style="float: right;">&gt;</span> </div>
<p><b>2b</b></p> <p><b>Tak</b> – zatwierdzenie tego ustawienia powoduje wyświetlenie ekranu do wprowadzenia symbolu waluty, na którą ma nastąpić przeliczenie.</p>	<div data-bbox="695 1326 1031 1450" style="border: 1px solid black; background-color: #00aaff; padding: 5px;"> <div style="text-align: right;">EUR</div>                     Symbol waluty                      -----                      Przeliczenie                 </div>

**Wykonywana czynność**

**Wygląd wyświetlacza**

Za pomocą klawiszy  $\leftarrow$  i  $\rightarrow$  należy ustawić migający kursor w polu, które ma być zmienione. Następnie, używając klawiszy  $\uparrow$  i  $\downarrow$ , ustawić wartość i zatwierdzić klawiszem  $\rightarrow$ .

**3**

Po wprowadzeniu symbolu waluty należy podać sposób, w jaki ma być realizowane przeliczenie – z aktualnej waluty ewidencyjnej na podaną, czy odwrotnie. Klawiszami  $\uparrow$  i  $\downarrow$  należy wybrać żądane ustawienie, następnie zatwierdzić klawiszem  $\rightarrow$ .

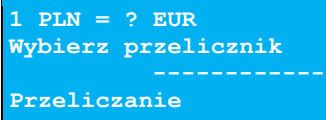

1 PLN = ? EUR  
Wybierz przelicznik  
-----  
Przeliczanie

**4**

Po wprowadzeniu sposobu przeliczania, należy podać wartość przelicznika. Klawiszami  $\leftarrow$  i  $\rightarrow$  należy ustawić migający kursor w polu, które ma być zmienione. Następnie, używając klawiszy  $\uparrow$  i  $\downarrow$ , ustawić wartość i zatwierdzić klawiszem  $\rightarrow$ .

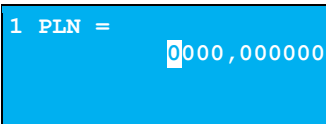

1 PLN =  
0000,000000

## Aktualna waluta

Użytkownik może sprawdzić, jaka jest aktualna waluta ewidencyjna urządzenia.

**Aby sprawdzić aktualną walutę ewidencyjną, należy:**

Wykonywana czynność	Wygląd wyświetlacza
<p><b>1</b></p> <p>Klawiszami <b>↑</b> i <b>↓</b> wybrać pozycję „<b>2 Konfiguracja</b>” i zatwierdzić klawiszem <b>➡</b>. Następnie w ten sam sposób wybrać i zatwierdzić pozycję „<b>8 Waluta ewid.</b>” oraz „<b>3 Aktualna waluta</b>”.</p>	<div data-bbox="695 331 1028 459"> <p>1 Raporty 2 Konfiguracja 3 Pamięć chroniona 4 Serwis</p> </div> <p style="text-align: center;">↓</p> <div data-bbox="695 499 1028 627"> <p>1 Parametry ogólne 2 Konfig. połączeń 3 Konfig. sprzętu</p> </div> <p style="text-align: center;">↓</p> <div data-bbox="695 679 1028 807"> <p>5 Konf. rap. dobowego 6 Blokada klawiat. 7 Resetuj komunikat 8 Waluta ewid.</p> </div> <p style="text-align: center;">↓</p> <div data-bbox="695 876 1028 1003"> <p>1 Zmiana waluty 2 Przeliczenie 3 Aktualna waluta</p> </div>
<p><b>2</b></p> <p>Po zatwierdzeniu pozycji na 3 sekundy zostanie wyświetlony komunikat z symbolem waluty. Można go wyłączyć klawiszami <b>←</b> lub <b>➡</b>.</p>	<div data-bbox="695 1034 1028 1158"> <p>Waluta ewidencyjna: PLN</p> </div>

## Weryfikacja na żądanie

Pozycja umożliwia ustawienie sprawdzenia powiązania pamięci fiskalnej i pamięci chronionej drukarki, przez weryfikację podpisów cyfrowych raportów dobowych zapisanych w tych pamięciach. Weryfikacja odbywa się przy następnym uruchomieniu drukarki.

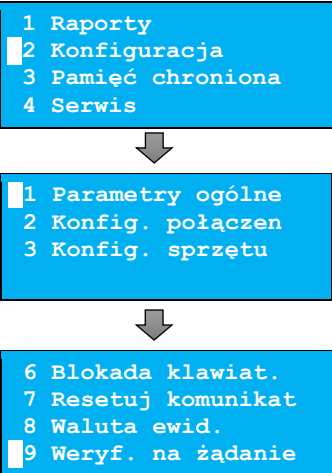
Wykonywana czynność	Wygląd wyświetlacza
<p><b>1</b></p> <p>Klawiszami <b>↑</b> i <b>↓</b> wybrać pozycję „<b>2 Konfiguracja</b>” i zatwierdzić klawiszem <b>➡</b>. Następnie w ten sam sposób wybrać i zatwierdzić pozycję „<b>1 Parametry ogólne</b>”, „<b>9 Weryf. na żądanie</b>”.</p>	

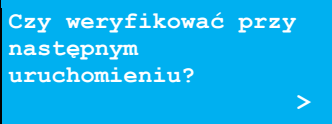
<p><b>2</b></p> <p>Potwierdzenie klawiszem <b>➡</b> spowoduje uruchomienie weryfikacji przy następnym włączeniu urządzenia. Naciśnięcie klawisza <b>←</b> spowoduje rezygnację. Weryfikacja nie będzie uruchomiona przy następnym włączeniu urządzenia.</p>	
---	--

## Połącz z repozytorium

Funkcja umożliwia ręczne wywołanie połączenia z repozytorium i wysłanie danych z urządzenia.

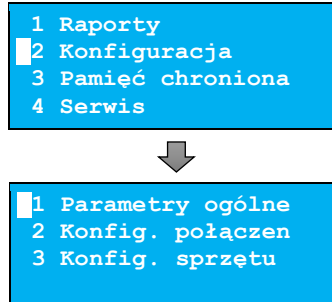
Wykonywana czynność	Wygląd wyświetlacza
<p><b>1</b></p> <p>Klawiszami <b>↑</b> i <b>↓</b> wybrać pozycję „<b>2 Konfiguracja</b>” i zatwierdzić klawiszem <b>➡</b>. Następnie w ten sam sposób wybrać i zatwierdzić pozycję „<b>1 Parametry ogólne</b>”, „<b>10 Połącz z repo.</b>”.</p>	

Wykonywana czynność	Wygląd wyświetlacza
	<div style="text-align: center;">↓</div> <div style="border: 1px solid black; background-color: #00aaff; color: white; padding: 5px;">                     7 Resetuj komunikat                      8 Waluta ewid.                      9 Weryf. na żądanie                      10 Połącz z repo.                 </div>
<p>2 Naciśnięcie klawisza ← spowoduje wyświetlenie ekranu „<b>Czy kontynuować operację w tle?</b>”. Naciśnięcie klawisza → spowoduje zamknięcie ekranu, komunikacja z repozytorium będzie się odbywała w tle.</p>	<div style="border: 1px solid black; background-color: #00aaff; color: white; padding: 5px; text-align: center;">                     Operacja w toku...                      0/27                 </div> <div style="border: 1px solid black; background-color: #00aaff; color: white; padding: 5px; text-align: right;">                     Czy kontynuować operację w tle?  <span style="float: right;">&gt;</span> </div>

## Aktualizacja

Pozycja umożliwia sprawdzenie dostępności aktualizacji oprogramowania oraz jej instalację.

Wykonywana czynność	Wygląd wyświetlacza
<p>Klawiszami ↑ i ↓ wybrać pozycję „<b>2 Konfiguracja</b>” i zatwierdzić klawiszem →. Następnie w ten sam sposób wybrać i zatwierdzić pozycję „<b>1 Parametry ogólne</b>”, „<b>11 Aktualizacja</b>”.</p>	<div style="border: 1px solid black; background-color: #00aaff; color: white; padding: 5px;">                     1 Raporty                      2 Konfiguracja                      3 Pamięć chroniona                      4 Serwis                 </div>
	<div style="text-align: center;">↓</div> <div style="border: 1px solid black; background-color: #00aaff; color: white; padding: 5px;">                     1 Parametry ogólne                      2 Konfig. połączeń                      3 Konfig. sprzętu                 </div>
	<div style="text-align: center;">↓</div> <div style="border: 1px solid black; background-color: #00aaff; color: white; padding: 5px;">                     8 Waluta ewid.                      9 Weryf. na żądanie                      10 Połącz z repo.                      11 Aktualizacja                 </div>



Po zatwierdzeniu pozycji „11 Aktualizacja” zostanie wyświetlone podmenu.

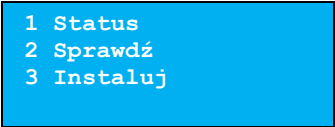

1 Status  
2 Sprawdź  
3 Instaluj

## **Status**

Pozycja umożliwia wyświetlenie statusu aktualnie wykonywanych operacji lub ostatnich aktualizacji.

Możliwe statusy:

- „**Brak aktualizacji.**” - brak dostępnych aktualizacji na dany dzień sprawdzenia,
- „**Trwa sprawdzanie aktualizacji.**” – podczas sprawdzania dostępności aktualizacji,
- „**Pobieranie aktualizacji.**” - podczas pobierania aktualizacji,
- „**Aktualizacja gotowa do instalacji.**” - po pobraniu.
- Ostatni komunikat błędu występującego podczas pobierania, weryfikacji, instalacji.

## **Sprawdź**

Pozycja umożliwia sprawdzenie, czy jest dostępna aktualizacja dla drukarki.

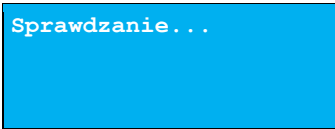
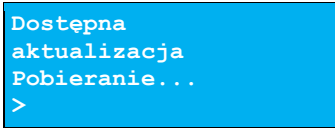
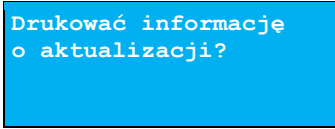
Wykonywana czynność	Wygląd wyświetlacza
Po zatwierdzeniu pozycji „2 Sprawdź” rozpoczyna się sprawdzanie dostępnych aktualizacji.	
Jeżeli jest dostępna aktualizacja zostanie wyświetlony komunikat.	
Potwierdzenie komunikatu klawiszem ◀ lub ▶ powoduje rozpoczęcie pobierania aktualizacji i ewentualne wyświetlenie pytania o wydruk informacyjny.	
Odpowiedniego wyboru należy dokonać klawiszami ◀ lub ▶.	

## Instaluj

Instalacja aktualizacji jest możliwa tylko przy zerowych totalizerach. Jeśli nie ma aktualizacji do zainstalowania to po zatwierdzeniu pozycji „**3 Instaluj**” zostaje wyświetlony komunikat „**Brak aktualizacji do zainstalowania**”. Po pobraniu aktualizacji musi być ona zainstalowana najpóźniej po najbliższym raporcie dobowym.

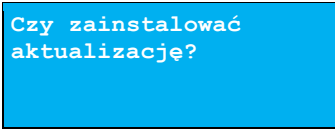
Wykonywana czynność	Wygląd wyświetlacza
Po zatwierdzeniu pozycji „ <b>3 Instaluj</b> ” (przy zerowych totalizerach) zostanie wyświetlone pytanie „ <b>Czy zainstalować aktualizację</b> ”. Potwierdzenie ➔ spowoduje wyłączenie urządzenia i instalację oprogramowania.	

## KONFIGURACJA POŁĄCZEŃ

### Usługi PC

Pozycja „**1 Usługi PC**” umożliwia konfigurację: komunikacji z komputerem, monitora transakcji, odczytu pamięci chronionej oraz wykonanie ustawień dotyczących tunelowania portu COM.



**Nie można przypisać do danej funkcjonalności portu, który jest już zajęty (przypisany do innej funkcjonalności).**

Aby wybrać funkcje komunikacyjne, należy:

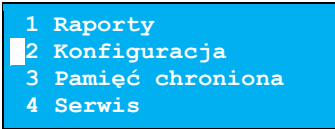
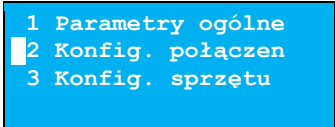
Wykonywana czynność	Wygląd wyświetlacza
Klawiszami <b>↑</b> i <b>↓</b> wybrać pozycję „ <b>2 Konfiguracja</b> ” i zatwierdzić klawiszem <b>➔</b> . Następnie w ten sam sposób wybrać i zatwierdzić pozycje „ <b>2 Konfig. połączeń</b> ”, „ <b>1 Usługi PC</b> ”.	
<b>1</b>	

Wykonywana czynność	Wygląd wyświetlacza
	↓
	<pre> 1 Usługi PC 2 TCP/IP 3 WiFi 4 Bluetooth                     </pre>

**2**

Po zatwierdzeniu pozycji „1 Usługi PC” zostanie wyświetlone podmenu.

```

1 Interfejs PC 1
2 Interfejs PC 2
3 Monitor
4 Odczyt pam.chron.
                    
```

## Interfejs PC

Funkcja umożliwia wybór portu komunikacyjnego przeznaczonego do komunikacji z komputerem (**COM 1**, **TCP/IP**, **Bluetooth** lub **USB**).

Ustawienia można dokonać w następujący sposób:

Wykonywana czynność	Wygląd wyświetlacza
<p><b>1</b> Wybrać i zatwierdzić pozycję „1 Interfejs PC 1” lub „2 Interfejs PC 2”. Klawiszami ↑ i ↓ należy wybrać żądane ustawienie: „COM 1”, „TCP/IP”, „Bluetooth”, „USB”, „Brak” (dla interfejsu PC 2), następnie zatwierdzić klawiszem ➡.</p>	<pre> COM 1 Interfejs ----- Interfejs PC                     </pre>
<p><b>2</b> W przypadku wybrania komunikacji po „TCP/IP” należy podać numer portu (od 1 do 65535), na którym będzie realizowana komunikacja. Za pomocą klawiszy ← i ➡ należy ustawić migający kursor w polu, które ma być zmienione. Następnie, używając klawiszy ↑ i ↓, ustawić wartość i zatwierdzić klawiszem ➡.</p>	<pre>                                 06666 Port TCP/IP ----- Interfejs PC                     </pre>
<p><b>3</b> Należy dokonać wyboru odpowiedniego protokołu. Jeżeli aktywny jest tylko jeden protokół, pozycja nie pojawia się. Wyboru należy dokonać klawiszami ↑ i ↓, zatwierdzić ➡.</p>	<pre> POSNET Protokół ----- Interfejs PC                     </pre>

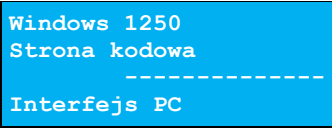
Wykonywana czynność	Wygląd wyświetlacza
<p><b>4</b> W przypadku protokołu <b>POSNET</b> należy wybrać stronę kodową. Wyboru można dokonać klawiszami <b>↑</b> i <b>↓</b> (dostępne są standardy: „<b>WINDOWS 1250</b>”, „<b>MAZOVIA</b>”, „<b>LATIN 2</b>”), następnie zatwierdzić klawiszem <b>➡</b>.</p> <p>Dla protokołu <b>THEMAL</b> pozycja wyboru strony kodowej nie pojawia się. Stroną kodową dla tego protokołu jest Mazovia.</p>	 <pre> Windows 1250 Strona kodowa ----- Interfejs PC </pre>





**Zatwierdzenie jakiegokolwiek zmiany ustawień w funkcji „Interfejs PC 1” lub „Interfejs PC 2” powoduje restart drukarki.**

## Monitor

Funkcja umożliwia wybór portu komunikacyjnego, który drukarka będzie wykorzystywać do obsługi funkcji monitora transakcji („**COM 1**”, „**TCP/IP**”, „**Bluetooth**”, „**USB**” lub „**Brak**”).

**Ustawienia można dokonać w następujący sposób:**

Wykonywana czynność	Wygląd wyświetlacza
<p><b>1</b> Wybrać i zatwierdzić pozycję „<b>3 Monitor</b>”. Klawiszami <b>↑</b> i <b>↓</b> wybrać żądane ustawienie, następnie zatwierdzić klawiszem <b>➡</b>. Wybór „<b>Brak</b>” oznacza, że monitor transakcji nie będzie ustawiony na żadnym porcie.</p>	 <pre> Brak Interfejs ----- Monitor </pre>
<p><b>2</b> W przypadku wybrania „<b>TCP/IP</b>”, dodatkowo należy wybrać numer portu (od 1 do 65535), na którym będzie pracowała usługa. Za pomocą klawiszy <b>←</b> i <b>➡</b> należy ustawić migający kursor w polu, które ma być zmienione. Następnie, używając klawiszy <b>↑</b> i <b>↓</b>, ustawić wartość i zatwierdzić klawiszem <b>➡</b>.</p>	 <pre> 07777 Port TCP/IP ----- Monitor </pre>

## Odczyt pamięci chronionej

Funkcja umożliwia ustawienie numeru portu TCP/IP, który będzie przeznaczony do odczytu zawartości pamięci chronionej.

**Aby dokonać ustawienia, należy:**

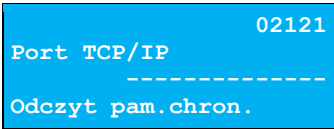
Wykonywana czynność	Wygląd wyświetlacza
Wybrać i zatwierdzić pozycję „ <b>4 Odczyt pam. chron.</b> ”. Za pomocą klawiszy ◀ i ▶ należy ustawić migający kursor w polu, które ma być zmienione. Następnie, używając klawiszy ↑ i ↓, ustawić wartość i zatwierdzić klawiszem ➡.	 <pre> 02121 Port TCP/IP ----- Odczyt pam. chron. </pre>

***Tunelowanie COM***

Funkcja „**Tunelowanie COM**” umożliwia ustawienie parametrów dotyczących tunelowania portu COM.

Tunelowanie danych polega na możliwości przesyłania danych do drukarki na wybrany numer portu TCP/IP, które następnie zostaną przekierowane na port COM.

**Aby wykonać ustawienia, należy:**

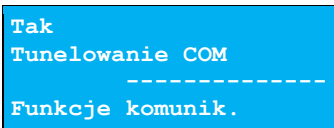
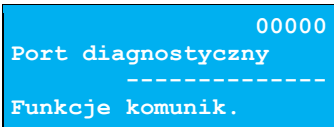
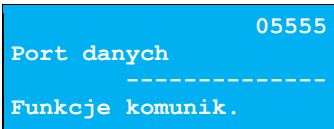
Wykonywana czynność	Wygląd wyświetlacza
<p><b>1</b> Wybrać funkcję „<b>5 Tunelowanie COM</b>”. Klawiszami ↑ i ↓ wybrać żądane ustawienie („<b>Tak</b>” lub „<b>Nie</b>”), następnie zatwierdzić klawiszem ➡.</p> <p><b>Nie</b> – powoduje wyjście z funkcji i zapis ustawienia braku aktywności tunelowania.  <b>Tak</b> – powoduje konieczność wykonania ustawień: numeru portu diagnostycznego i numeru portu danych.</p>	 <pre> Tak Tunelowanie COM ----- Funkcje komunik. </pre>
<p><b>2</b> Port diagnostyczny jest portem, przez który będą przesyłane polecenia protokołu tunelowania. Za pomocą klawiszy ◀ i ▶ należy ustawić migający kursor w polu, które ma być zmienione. Następnie, używając klawiszy ↑ i ↓, ustawić wartość i zatwierdzić klawiszem ➡.</p>	 <pre> 00000 Port diagnostyczny ----- Funkcje komunik. </pre>
<p><b>3</b> W celu ustawienia portu danych należy za pomocą klawiszy ◀ i ▶ ustawić migający kursor w polu, które ma być zmienione. Następnie, używając klawiszy ↑ i ↓, ustawić wartość i zatwierdzić klawiszem ➡.</p>	 <pre> 05555 Port danych ----- Funkcje komunik. </pre>



Numer portu danych musi być inny niż numer portu diagnostycznego, jak również portów wykorzystywanych przez inne usługi.



Aby możliwe było tunelowanie COM, port ten nie może być przypisany do żadnej innej funkcji.

## TCP/IP

Funkcja umożliwia konfigurację parametrów interfejsu TCP/IP, takich jak: interfejs, adres IP, maska podsieci, brama, preferowany DNS, alternatywny DNS, DHCP.

Za pomocą klawiszy **↑** i **↓** można wybierać parametry do zmiany. Nie ma konieczności wykonania wszystkich zmian. Dla każdej pozycji, w drugiej linii wyświetlane jest aktualne ustawienie.

Aby ustawić parametry, należy:

	Wykonywana czynność	Wygląd wyświetlacza
<b>1</b>	Klawiszami <b>↑</b> i <b>↓</b> wybrać pozycję „ <b>2 Konfiguracja</b> ” i zatwierdzić klawiszem <b>➡</b> . Następnie w ten sam sposób wybrać i zatwierdzić pozycję „ <b>2 Konfig. połączeń</b> ”, „ <b>2 TCP/IP</b> ”.	 ↓  ↓ 
<b>2</b>	Po zatwierdzeniu pozycji „ <b>2 TCP/IP</b> ” zostanie wyświetlona pozycja umożliwiająca wybór interfejsu do komunikacji. Wyboru należy dokonać klawiszem <b>➡</b> .	

**Wykonywana czynność**

**Wygląd wyświetlacza**

**2a**

Klawiszami **↑** i **↓** należy wybrać żądane ustawienie („Ethernet”, „WiFi”, „Bluetooth”, „USB (NET)” lub „Brak”), następnie zatwierdzić klawiszem **➡**.



**Jeżeli na wybranym porcie jest aktualnie ustawiona inna funkcja, nie można przypisać go do TCP/IP. Jeżeli funkcja DHCP jest włączona, ustawianie adresu IP, wybór maski podsieci i bramy dla TCP/IP są niedostępne.**

**3**

Pozycję „Adres IP” należy wybrać klawiszami **↑** i **↓**. W celu wpisania / zmiany, należy zatwierdzić klawiszem **➡**.

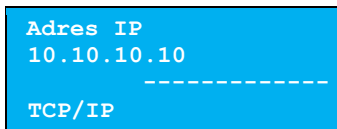

**3a**

Za pomocą klawiszy **←** i **→** należy ustawić migający kursor w polu, które ma być zmienione. Następnie, używając klawiszy **↑** i **↓**, ustawić wartość i zatwierdzić klawiszem **➡**.

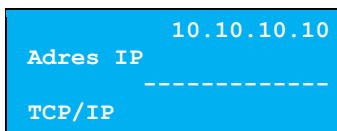

**4**

Pozycję „Maska podsieci” należy wybrać klawiszami **↑** i **↓**. W celu wpisania / zmiany, należy zatwierdzić klawiszem **➡**.

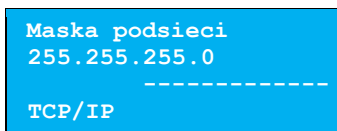

**4a**

Za pomocą klawiszy **←** i **→** należy ustawić migający kursor w polu, które ma być zmienione. Następnie, używając klawiszy **↑** i **↓**, ustawić wartość i zatwierdzić klawiszem **➡**.

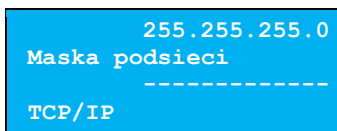

**5**

Pozycję „Brama” należy wybrać klawiszami **↑** i **↓**. W celu wpisania/zmiany, należy zatwierdzić klawiszem **➡**.

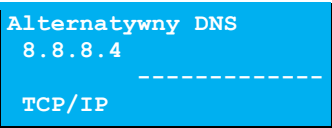

Wykonywana czynność	Wygląd wyświetlacza
<p><b>5a</b> Za pomocą klawiszy <b>←</b> i <b>→</b> należy ustawić migający kursor w polu, które ma być zmienione. Następnie, używając klawiszy <b>↑</b> i <b>↓</b>, ustawić wartość i zatwierdzić klawiszem <b>→</b>.</p>	
<p><b>6</b> Pozycję „<b>DHCP</b>” należy wybrać klawiszami <b>↑</b> i <b>↓</b>. W celu wpisania / zmiany, należy zatwierdzić klawiszem <b>→</b>.</p>	
<p><b>6a</b> Klawiszami <b>↑</b> i <b>↓</b>, należy wybrać żądane ustawienie („<b>Tak</b>” lub „<b>Nie</b>”), następnie zatwierdzić klawiszem <b>→</b>.</p>	
<p><b>7</b> Pozycję „<b>Alternatywny DNS</b>” należy wybrać klawiszami <b>↑</b> i <b>↓</b>. W celu wpisania/zmiany, należy zatwierdzić ją klawiszem <b>→</b>.</p>	
<p><b>7a</b> Za pomocą klawiszy <b>←</b> i <b>→</b> należy ustawić migający kursor w polu, które ma być zmienione. Następnie, używając klawiszy <b>↑</b> i <b>↓</b>, ustawić wartość i zatwierdzić klawiszem <b>→</b>.</p>	
<p><b>8</b> Pozycję „<b>DHCP</b>” należy wybrać klawiszami <b>↑</b> i <b>↓</b>. W celu zmiany ustawienia należy zatwierdzić ją klawiszem <b>→</b>.</p>	
<p><b>8a</b> Klawiszami <b>↑</b> i <b>↓</b>, należy wybrać żądane ustawienie („<b>Tak</b>” lub „<b>Nie</b>”), następnie zatwierdzić klawiszem <b>→</b>.</p>	



Wykonywana czynność	Wygląd wyświetlacza
<p><b>9</b> W celu zapisania wykonanych ustawień, należy wybrać klawiszami <b>↑</b> i <b>↓</b> pozycję „<b>Zapisz</b>” i zatwierdzić klawiszem <b>➔</b>.</p>	

## WiFi

Pozycja zawiera funkcje umożliwiające konfigurację drukarki do połączenia WiFi.

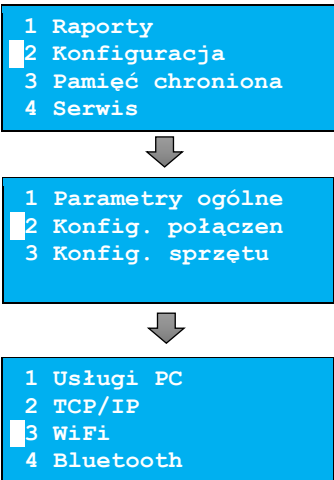

**Pozycja jest dostępna w drukarkach wyposażonych w moduł WiFi/Bluetooth.**

Wykonywana czynność	Wygląd wyświetlacza
<p>Klawiszami <b>↑</b> i <b>↓</b> wybrać pozycję „<b>2 Konfiguracja</b>” i zatwierdzić klawiszem <b>➔</b>. Następnie w ten sam sposób wybrać i zatwierdzić pozycję „<b>2 Konfig. połączeń</b>”, „<b>3 WiFi</b>”.</p>	

## Wyszukaj sieć

Pozycja umożliwia wyszukanie i wyświetlenie dostępnych sieci, wybór odpowiedniej sieci spośród wyświetlanych, jak również usunięcie sieci lub dodanie nowej.



**Wyszukiwanie sieci jest aktywne, dopiero po ustawieniu TCP/IP na WiFi.**

Wykonywana czynność	Wygląd wyświetlacza
<p><b>1</b> Po zatwierdzeniu pozycji „<b>Wyszukaj sieć</b>” klawiszem ➡, zostanie wyświetlony komunikat.</p>	
<p><b>2</b> Po zniknięciu komunikatu zostanie wyświetlony ekran z nazwami dostępnych sieci. Klawiszami ⬆ i ⬇, należy wybrać żądaną sieć, następnie zatwierdzić klawiszem ➡</p>	
<p><b>3</b> Po wybraniu sieci należy podać hasło (jeżeli jest wymagane). Hasło należy wpisać używając klawiszy ⬆ i ⬇, ustawić wartość i zatwierdzić klawiszem ➡.</p>	
<p>Po zatwierdzeniu hasła zostanie wyświetlony komunikat. Potwierdzenie go klawiszem ➡ spowoduje że sieć będzie zapamiętana i drukarka będzie się z nią łączyć automatycznie. Naciśnięcie klawisza ⬅ spowoduje, że przy każdym uruchomieniu drukarki będzie trzeba ręcznie łączyć się z siecią.</p>	
<p><b>3a</b> <b>Edytuj</b> – po wybraniu tej opcji zostanie wyświetlony ekran z danymi sieci, SSID, hasło, łączenie automatyczne. Klawiszami ⬆ i ⬇, należy wybrać żądane ustawienie, następnie zatwierdzić klawiszem ➡.</p>	
<p><b>SSID</b> – po zatwierdzeniu tej pozycji należy wprowadzić nazwę sieci, za pomocą klawiszy ⬆, ⬇ i zatwierdzić klawiszem ➡.</p>	

**Hasło** – po wybraniu tej pozycji można edytować hasło dla danej sieci. Hasło należy wpisać używając klawiszy ↑ i ↓, ustawić wartość i zatwierdzić klawiszem ➡.



Hasło 1234567  
Hasło -----  
WiFi

**Łącz automatycznie** – pozycja umożliwia zmianę ustawienia czy drukarka ma łączyć się z tą siecią automatycznie.

Klawiszami ↑ i ↓, należy wybrać żądane ustawienie, następnie zatwierdzić klawiszem ➡.

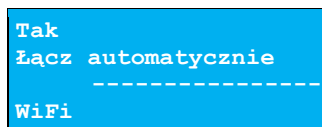

Tak  
Łącz automatycznie -----  
WiFi

**Zapisz** – po zatwierdzeniu tej pozycji klawiszem ➡ dane zostaną zapisane.



Zapisz  
-----  
WiFi

## 4

**Dodaj sieć** – pozycja służy do dodania nowej sieci. Należy podać SSID, hasło i łączenie automatyczne z siecią. Działanie klawiszy tak jak w przypadku edycji (punkt 3b).

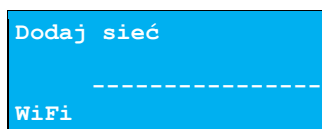

Dodaj sieć  
-----  
WiFi

## Adres MAC

Pozycja umożliwia podanie pięciu ostatnich znaków adresu MAC.

### Wykonywana czynność

### Podgląd wyświetlacza

Za pomocą klawiszy ← i ➡ należy ustawić migający kursor w polu, które ma być zmienione. Następnie, używając klawiszy ↑ i ↓, ustawić wartość i zatwierdzić klawiszem ➡.

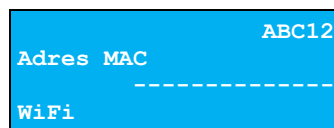

Adres MAC ABC12  
Adres MAC -----  
WiFi

## Bluetooth



Pozycja jest dostępna w drukarkach wyposażonych w moduł WiFi/Bluetooth.

## Status

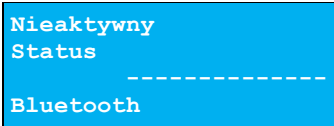



Wykonywana czynność	Podgląd wyświetlacza
Pozycja umożliwia włączenie lub wyłączenie połączenia. Wyboru należy dokonać klawiszami strzałek [GÓRA] / [DÓŁ] lub [1] / [2] i zatwierdzić [RAZEM]. Opcja aktywna jest oznaczona symbolem  .	

## Parowanie

Po wybraniu tej pozycji, zostanie uruchomiony proces parowania.

## Nazwa

Należy wprowadzić nazwę, pod jaką drukarka będzie identyfikowana przez zewnętrzne urządzenia.

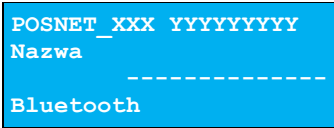
Wykonywana czynność	Podgląd wyświetlacza
Za pomocą klawiszy  i  należy ustawić migający kursor w polu, które ma być zmienione. Następnie, używając klawiszy  i  , ustawić nazwę i zatwierdzić klawiszem  .	

## Urządzenia

Po wybraniu tej pozycji, wyświetlane są wszystkie sparowane urządzenia.

## Porty komunikacyjne

Funkcja umożliwia ustawienie parametrów portów komunikacyjnych – COM i Ethernet.

Aby ustawić parametry, należy:

Wykonywana czynność	Wygląd wyświetlacza
<p><b>1</b></p> <p>Klawiszami <b>↑</b> i <b>↓</b> wybrać pozycję „<b>2 Konfiguracja</b>” i zatwierdzić klawiszem <b>➡</b>. Następnie w ten sam sposób wybrać i zatwierdzić pozycje „<b>2 Konfig. sprzętu</b>”, „<b>7 Porty komunik.</b>”.</p>	
<p><b>2</b></p> <p>Po zatwierdzeniu pozycji „<b>7 Porty komunik.</b>”, zostanie wyświetlone podmenu.</p>	

### ***Sterowniki USB***

Pozycja umożliwia wybór z jakiego sterownika ma korzystać urządzenie.

Wykonywana czynność	Wygląd wyświetlacza
<p>Wybrać i zatwierdzić pozycję „<b>1 Sterownik USB</b>”.</p> <p>Za pomocą klawiszy <b>↑</b> i <b>↓</b>, należy wybrać odpowiednie ustawienie i zatwierdzić klawiszem <b>➡</b>.</p>	



## COM

Dla portu COM można ustawić prędkość, bit stop, parzystość, sterowanie przepływem. Parametr bit danych jest ustawiony na stałe jako wartość 8.

### Domyślne ustawienia:

- Prędkość – 115200,
- Bit stop – 1,
- Parzystość – Brak,
- Sterowanie przepływem – XON/XOFF.

### Aby zmienić parametry, należy:

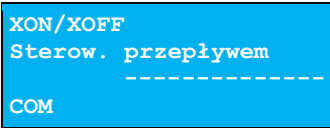
	Wykonywana czynność	Wygląd wyświetlacza
1	Wybrać i zatwierdzić pozycję „2 COM”. Klawiszami <b>↑</b> i <b>↓</b> należy wybrać prędkość (możliwe ustawienia „1200”, „2400”, „4800”, „9600”, „19200”, „38400”, „57600”, „115200”), następnie zatwierdzić klawiszem <b>➡</b> .	
2	Po zatwierdzeniu prędkości, należy określić „Bit stop”. Klawiszami <b>↑</b> i <b>↓</b> należy wybrać żądane ustawienie („1” lub „2”), następnie zatwierdzić klawiszem <b>➡</b> .	
3	W następnej kolejności należy określić „Parzystość”. Klawiszami <b>↑</b> i <b>↓</b> należy wybrać żądane ustawienie („Parzyste”, „Nieparzyste” lub „Brak”), następnie zatwierdzić klawiszem <b>➡</b> .	
4	Kolejnym krokiem jest określenie „Sterow. przepływem”. Klawiszami <b>↑</b> i <b>↓</b> należy wybrać żądane ustawienie („XON/XOFF”, „RTS/CTS” lub „Brak”), następnie zatwierdzić klawiszem <b>➡</b> .	

## Ethernet

Pozycja umożliwia podanie pięciu ostatnich znaków adresu MAC.

Aby zmienić parametry, należy:

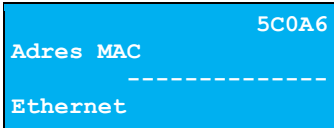
Wykonywana czynność	Wygląd wyświetlacza
Wybrać i zatwierdzić pozycję „ <b>3 Ethernet</b> ”. Za pomocą klawiszy ◀ i ▶ należy ustawić migający kursor w polu, które ma być zmienione. Następnie, używając klawiszy ▲ i ▼, ustawić wartość i zatwierdzić klawiszem ➡.	

## Karta sieciowa USB

Pozycja umożliwia podanie pięciu ostatnich znaków adresu MAC.

Aby zmienić parametry, należy:

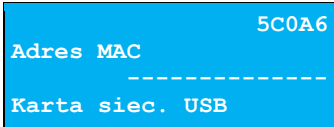
Wykonywana czynność	Wygląd wyświetlacza
Wybrać i zatwierdzić pozycję „ <b>5 Karta siec. USB</b> ”. Za pomocą klawiszy ◀ i ▶ należy ustawić migający kursor w polu, które ma być zmienione. Następnie, używając klawiszy ▲ i ▼, ustawić wartość i zatwierdzić klawiszem ➡.	

## eParagon

Funkcja umożliwia ustawienie statusu, zmianę adresu domyślnego serwera e-paragon, wykonanie testu połączenia z serwerem oraz usunięcie zawartości bufora e-paragonów.

Aby ustawić parametry, należy:

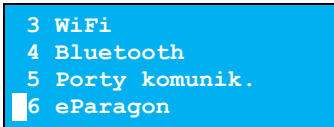
Wykonywana czynność	Wygląd wyświetlacza
<b>1</b> Klawiszami ▲ i ▼ wybrać pozycję „ <b>2 Konfiguracja</b> ” i zatwierdzić klawiszem ➡. Następnie w ten sam sposób wybrać i zatwierdzić pozycję „ <b>2 Konfiguracja połączeń</b> ”, „ <b>4 eParagon</b> ”.	

Wykonywana czynność	Wygląd wyświetlacza
<p><b>2</b> Po zatwierdzeniu pozycji „4 eParagon”, zostanie wyświetlone podmenu.</p>	

## **Status**

Pozycja umożliwia ustawienie stanu usługi jako aktywna bądź nieaktywna.

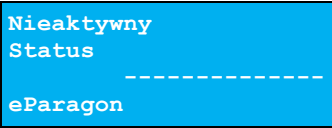
Wykonywana czynność	Wygląd wyświetlacza
<p>Wybrać i zatwierdzić pozycję „1 Status”. Za pomocą klawiszy <b>↑</b> i <b>↓</b> należy wybrać odpowiednie ustawienie i zatwierdzić klawiszem <b>➡</b>.</p>	

## **Adres serwera**

Pozycja umożliwia skonfigurowanie adresu domyślnego serwera dla usługi e-paragon.

**Aby zmienić parametry, należy:**

Wykonywana czynność	Wygląd wyświetlacza
<p><b>1</b> Klawiszami <b>←</b> oraz <b>➡</b> należy ustawić kursor na odpowiednim polu, klawiszami <b>↑</b> i <b>↓</b> ustawić odpowiedni znak i potwierdzić klawiszem <b>➡</b>. Zatwierdzenie adresu następuje po wciśnięciu klawisza <b>➡</b>.</p>	

## **Test połączenia**

Pozycja wywołuje test połączenia z domyślnym serwerem usługi e-paragon. Aby test został wykonany, musi być aktywna usługa i skonfigurowany adres serwera domyślnego.

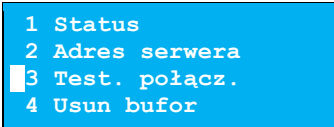

Aby wykonać test, należy:

Wykonywana czynność	Wygląd wyświetlacza
Wybrać i zatwierdzić pozycję „3 Testowe połączenie”.	

## **Usuń bufor**

Pozycja umożliwia usunięcie zawartości bufora e-paragonów.

Aby potwierdzić wykonanie operacji, należy:

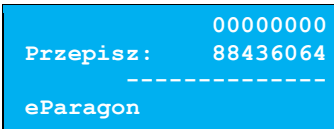
Wykonywana czynność	Wygląd wyświetlacza
Wybrać i zatwierdzić pozycję „4 Usuń bufor”. Za pomocą klawiszy ← oraz → należy ustawić migający kursor w polu, które ma być zmienione. Następnie, używając klawiszy ↑ i ↓, ustawić wartość i zatwierdzić klawiszem →.	

# KONFIGURACJA SPRZĘTU

## Wyświetlacz

W drukarkach wyświetlacz klienta pełni jednocześnie funkcję wyświetlacza operatora. Pozycja pozwala na ustawienie kontrastu, podświetlenia, jasności podświetlenia.

W celu wybrania odpowiedniego ustawienia, należy:

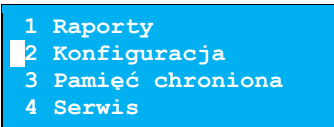
Wykonywana czynność	Wygląd wyświetlacza
<p><b>1</b> Klawiszami ↑ i ↓ wybrać pozycję „2 Konfiguracja” i zatwierdzić klawiszem →. Następnie w ten sam sposób wybrać i zatwierdzić pozycję „3 Konfig. sprzętu”, „1 Wyświetlacz”.</p>	 <p style="text-align: center;">↓</p>

Wykonywana czynność	Wygląd wyświetlacza
	<div style="border: 1px solid black; background-color: #00aaff; padding: 5px;">                     1 Parametry ogólne                      2 Konfig. połączeń                      3 Konfig. sprzętu                 </div> <div style="text-align: center; margin: 5px 0;">↓</div> <div style="border: 1px solid black; background-color: #00aaff; padding: 5px;">                     1 Wyświetlacz                      2 Wydruk                      3 Obcinacz                      4 Konfiguracja noża                 </div>

**2** Po zatwierdzeniu pozycji „**1 Wyświetlacz**” zostanie wyświetlone podmenu.

1 Kontrast wyśw. 2 Podświetlenie 3 Jasność podśw.
---

### ***Ustawienie kontrastu***

Funkcja pozwala określić kontrast wyświetlacza – dostępnych jest 16 poziomów kontrastu (od 1 do 16).

**Aby ustawić parametr, należy:**

Wykonywana czynność	Wygląd wyświetlacza
Wybrać i zatwierdzić pozycję „ <b>1 Kontrast wyśw.</b> ”. Klawiszami <b>↑</b> i <b>↓</b> należy wybrać żądane ustawienie (efekt jest widoczny na wyświetlaczu), następnie zatwierdzić klawiszem <b>➡</b> .	<div style="border: 1px solid black; background-color: #00aaff; padding: 5px; color: white;"> <div style="text-align: right;">08</div>                     Kontrast wyśw.                      -----                      Wyświetlacz                 </div>



### ***Podświetlenie***

Funkcja ta pozwala wybrać ustawienie, czy wyświetlacz ma być podświetlony zawsze, czy tylko w przypadku zasilania z sieci, czy nigdy.



**Jeżeli zasilanie zewnętrzne jest odłączone, a akumulator nie jest dostatecznie naładowany, podświetlenie, mimo ustawienia „Zawsze”, jest wyłączone.**

Aby określić ustawienie, należy:

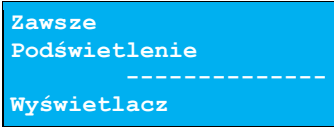
Wykonywana czynność	Wygląd wyświetlacza
Wybrać i zatwierdzić pozycję „ <b>2 Podświetlenie</b> ”. Klawiszami  i  należy wybrać żądane ustawienie („ <b>Tylko z zasilaczem</b> ”, „ <b>Zawsze</b> ”, „ <b>Nigdy</b> ”), następnie zatwierdzić klawiszem  .	



## ***Jasność podświetlenia***

Funkcja pozwala zdefiniować intensywność podświetlenia – dostępnych jest 16 poziomów jasności (od 1 do 16).



**W celu ograniczenia poboru energii w przypadku pracy tylko z akumulatora, zaleca się zmniejszenie podświetlenia wyświetlacza.**

Aby ustawić parametr, należy:

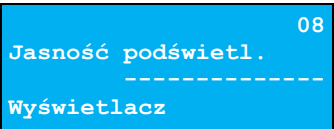
Wykonywana czynność	Wygląd wyświetlacza
Wybrać i zatwierdzić pozycję „ <b>3 Jasność podświetl.</b> ”. Klawiszami  i  należy wybrać żądane ustawienie (efekt jest widoczny na wyświetlaczu), następnie zatwierdzić klawiszem  .	

## **Wydruk**

Pozycja pozwala na wykonanie ustawień:

- jakości wydruku,
- oszczędności papieru,
- raportu dobowego,
- wydruków niefiskalnych,
- wydruków specjalnych,
- kodu podpisu cyfrowego,
- opcji wydruku – są dostępne tylko dla drukarek wyposażonych w mechanizm 80 mm.

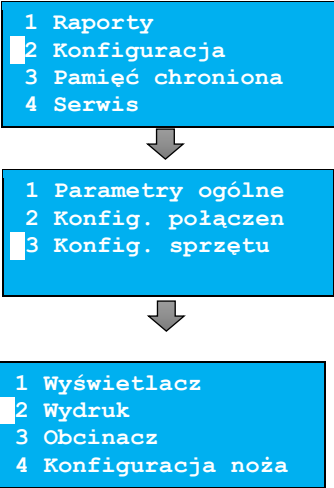
Wykonywana czynność	Wygląd wyświetlacza
<p><b>1</b></p> <p>Klawiszami <b>↑</b> i <b>↓</b> wybrać pozycję „<b>2 Konfiguracja</b>” i zatwierdzić klawiszem <b>➡</b>. Następnie w ten sam sposób wybrać i zatwierdzić pozycje „<b>3 Konfig. sprzętu</b>”, „<b>2 Wydruk</b>”.</p>	 <p>1 Raporty 2 Konfiguracja 3 Pamięć chroniona 4 Serwis</p> <p>1 Parametry ogólne 2 Konfig. połączen 3 Konfig. sprzętu</p> <p>1 Wyświetlacz 2 Wydruk 3 Obcinacz 4 Konfiguracja noża</p>

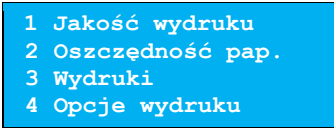
<p><b>2</b></p> <p>Po zatwierdzeniu pozycji „<b>2 Wydruk</b>”, zostanie wyświetlone podmenu.</p>	 <p>1 Jakość wydruku 2 Oszczędność pap. 3 Wydruki 4 Opcje wydruku</p>
--	---

### ***Jakość wydruku***

Funkcja pozwala zdefiniować intensywność zaciemnienia druku – dostępne są 4 poziomy (od 1 – najślabszy do 4 – najmocniejszy).

**Aby ustawić parametr, należy:**

Wykonywana czynność	Wygląd wyświetlacza
<p>Wybrać i zatwierdzić pozycję „<b>1 Jakość wydruku</b>”. Klawiszami <b>↑</b> i <b>↓</b> należy wybrać żądane ustawienie, następnie zatwierdzić klawiszem <b>➡</b>.</p>	 <p>Jakość wydruku 2 ----- Wydruk</p>

### ***Oszczędność papieru***

Przy włączonej oszczędności papieru automatycznie drukowana jest część nagłówka następnego dokumentu, co zmniejsza odstęp między wydrukami.

**Aby ustawić ten parametr, należy:**

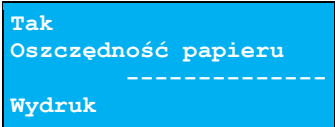
Wykonywana czynność	Wygląd wyświetlacza
Wybrać funkcję „ <b>3 Oszczędność pap.</b> ” (wybór pozycji jest identyczny, jak wybór menu „ <b>Wydruk</b> ”). Klawiszami <b>↑</b> i <b>↓</b> należy wybrać żądane ustawienie („ <b>Tak</b> ” lub „ <b>Nie</b> ”), następnie zatwierdzić klawiszem <b>➡</b> .	

## Wydruki

### Raporty dobowe

Pozycja umożliwia wybór, czy raporty dobowe mają być drukowane na oryginale i zapisywane w pamięci chronionej, czy tylko zapisywane w pamięci chronionej.

**Aby ustawić ten parametr, należy:**

Wykonywana czynność	Wygląd wyświetlacza
Wybrać i zatwierdzić pozycję „ <b>1 Raporty dobowe</b> ”. Klawiszami <b>↑</b> i <b>↓</b> należy wybrać żądane ustawienie („ <b>Wydruk</b> ” lub „ <b>Brak wydruku</b> ”), następnie zatwierdzić klawiszem <b>➡</b> .	

### Wydruki niefiskalne

Pozycja umożliwia wybór, czy wydruki niefiskalne mają być drukowane na oryginale i zapisywane w pamięci chronionej, czy tylko zapisywane w pamięci chronionej.

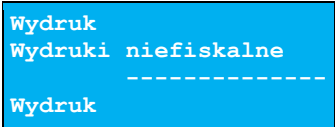

**Aby ustawić ten parametr, należy:**

Wykonywana czynność	Wygląd wyświetlacza
Wybrać i zatwierdzić pozycję „ <b>2 Niefiskalne</b> ”. Klawiszami <b>↑</b> i <b>↓</b> należy wybrać żądane ustawienie („ <b>Wydruk</b> ” lub „ <b>Brak wydruku</b> ”), następnie zatwierdzić klawiszem <b>➡</b> .	

### Wydruki specjalne

Pozycja umożliwia wybór, czy wydruki specjalne mają być drukowane na oryginale i zapisywane w pamięci chronionej, czy tylko zapisywane w pamięci chronionej.

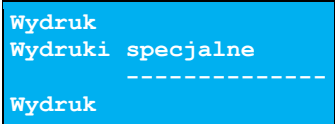

**Aby ustawić ten parametr, należy:**

Wykonywana czynność	Wygląd wyświetlacza
Wybrać i zatwierdzić pozycję „ <b>3 Specjalne</b> ”. Klawiszami  i  należy wybrać żądane ustawienie („ <b>Wydruk</b> ” lub „ <b>Brak wydruku</b> ”), następnie zatwierdzić klawiszem  .	

[Kod podpisu cyfrowego](#)

Funkcja umożliwi włączenie lub wyłączenie drukowania na dokumentach graficznego kodu podpisu cyfrowego.

**Aby ustawić ten parametr, należy:**

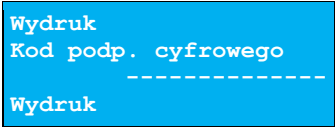
Wykonywana czynność	Wygląd wyświetlacza
Wybrać i zatwierdzić pozycję „ <b>4 Kod podpisu cyfr.</b> ”. Klawiszami  i  należy wybrać żądane ustawienie („ <b>Wydruk</b> ” lub „ <b>Brak wydruku</b> ”), następnie zatwierdzić klawiszem  .	

## ***Opcje wydruku***



Funkcja pozwala ustawić szerokość wydruku (papieru), na którym będą drukowane dokumenty oraz maksymalną liczbę znaków w linii. Możliwe ustawienia:

- 57mm (40 znaków w linii),
- 80mm (56 znaków w linii),
- 80mm (40 znaków w linii) z szeroką czcionką.



*Opcje wydruku są dostępne tylko dla drukarek wyposażonych w mechanizm 80 mm.*

**Aby ustawić ten parametr, należy:**

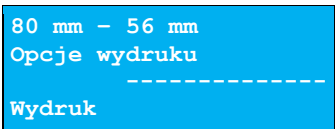
Wykonywana czynność	Wygląd wyświetlacza
Wybrać i zatwierdzić pozycję „ <b>4 Opcje wydruku</b> ”. Klawiszami  i  należy wybrać żądane ustawienie, następnie zatwierdzić klawiszem  .	

## Obcinacz

Funkcja ta pozwala zdefiniować sposób działania obcinacza. Użytkownik ma do dyspozycji trzy ustawienia obcinania papieru: „**Pełne**”, „**Częściowe**” bądź „**Brak**”.

Aby wybrać odpowiednie ustawienie, należy:

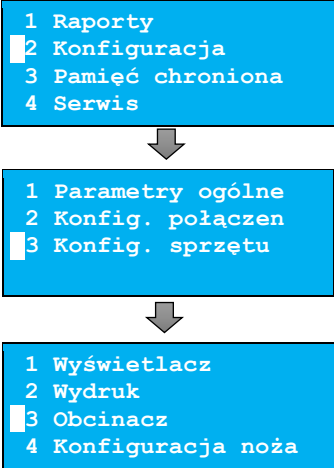
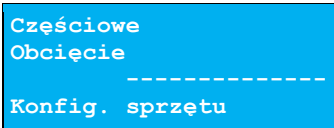
Wykonywana czynność	Wygląd wyświetlacza
<p><b>1</b></p> <p>Klawiszami <b>↑</b> i <b>↓</b> wybrać pozycję „<b>2 Konfiguracja</b>” i zatwierdzić klawiszem <b>➡</b>. Następnie w ten sam sposób wybrać i zatwierdzić pozycję „<b>3 Konfig. sprzętu</b>”, „<b>3 Obcinacz</b>”.</p>	
<p><b>2</b></p> <p>Klawiszami <b>↑</b> i <b>↓</b> należy wybrać żądane ustawienie („<b>Pełne</b>” lub „<b>Częściowe</b>” lub „<b>Brak</b>”), następnie zatwierdzić klawiszem <b>➡</b>.</p>	

## Konfiguracja noża

Funkcja ta pozwala zdefiniować, czy po zakończeniu wydruku papier ma być wysuwany tak, aby po oderwaniu oryginału pozostała wolna linia po logo fiskalnym (ustawienie „**Standardowy**”), czy nie – oryginał odrywany bezpośrednio po linii z logo fiskalnym (ustawienie „**Obniżony**”). Jeżeli obcinacz jest włączony (ustawienie „**Pełne**” lub „**Częściowe**” w pozycji „**Obcinacz**”), niezależnie od ustawienia w pozycji „**Konfiguracja noża**”, wydruki są ucinane jedną linię poniżej logo fiskalnego. Ustawienie „**Standardowy**” w takim przypadku powoduje większy o jedną linię odstęp między wydrukami.

Aby wybrać odpowiednie ustawienie, należy:

	Wykonywana czynność	Wygląd wyświetlacza	
1	Klawiszami <b>↑</b> i <b>↓</b> wybrać kolejno pozycje „ <b>2 Konfiguracja</b> ”, „ <b>3 Konfig. sprzętu</b> ”, „ <b>4 Konfiguracja noża</b> ” i zatwierdzić klawiszem <b>➡</b> .	<div style="border: 1px solid black; background-color: #00aaff; padding: 5px; margin-bottom: 5px;">                     1 Raporty                      2 Konfiguracja                      3 Pamięć chroniona                      4 Serwis                 </div> <div style="text-align: center;">↓</div> <div style="border: 1px solid black; background-color: #00aaff; padding: 5px; margin-bottom: 5px;">                     1 Parametry ogólne                      2 Konfig. połączen                      3 Konfig. sprzętu                 </div> <div style="text-align: center;">↓</div> <div style="border: 1px solid black; background-color: #00aaff; padding: 5px;">                     1 Wyświetlacz                      2 Wydruk                      3 Obcinacz                      4 Konfiguracja noża                 </div>	
	2	Klawiszami <b>↑</b> i <b>↓</b> należy wybrać żądane ustawienie („ <b>Standardowy</b> ” lub „ <b>Obniżony</b> ”), następnie zatwierdzić klawiszem <b>➡</b> .	<div style="border: 1px solid black; background-color: #00aaff; padding: 5px;">                     Standardowy                      Wysokość noża                      -----                      Konfig. sprzętu                 </div>

## Sygnalizacja dźwiękowa

Pozycja pozwala na skonfigurowanie dźwięków klawiszy oraz sposobu sygnalizacji braku zasilania zewnętrznego.

W celu wybrania odpowiedniego ustawienia, należy:

	Wykonywana czynność	Wygląd wyświetlacza
1	Klawiszami <b>↑</b> i <b>↓</b> wybrać pozycję „ <b>2 Konfiguracja</b> ” i zatwierdzić klawiszem <b>➡</b> . Następnie w ten sam sposób wybrać i zatwierdzić pozycję „ <b>3 Konfig. sprzętu</b> ”, „ <b>5 Syg. dźwiękowa</b> ”.	<div style="border: 1px solid black; background-color: #00aaff; padding: 5px;">                     1 Raporty                      2 Konfiguracja                      3 Pamięć chroniona                      4 Serwis                 </div> <div style="text-align: center;">↓</div>



Wykonywana czynność	Wygląd wyświetlacza
	<div style="border: 1px solid black; background-color: #00aaff; padding: 5px;">                     1 Parametry ogólne                      2 Konfig. połączeń                      3 Konfig. sprzętu                 </div> <div style="text-align: center; margin: 5px 0;">↓</div> <div style="border: 1px solid black; background-color: #00aaff; padding: 5px;">                     2 Wydruk                      3 Obcinacz                      4 Konfiguracja noża                      5 Syg. dźwiękowa                 </div>

**2** Po zatwierdzeniu pozycji „**5 Syg. dźwiękowa**”, zostanie wyświetlone podmenu.

1 Dźwięki klawiszy 2 Brak zasilania
--

### ***Dźwięki klawiszy***

Funkcja umożliwia włączenie lub wyłączenie dźwięków klawiszy („**Tak**” lub „**Nie**”).

**Aby ustawić ten parametr należy:**

Wykonywana czynność	Wygląd wyświetlacza
Klawiszami <b>↑</b> i <b>↓</b> należy wybrać żądane ustawienie („ <b>Tak</b> ” lub „ <b>Nie</b> ”), następnie zatwierdzić klawiszem <b>➡</b> .	<div style="border: 1px solid black; background-color: #00aaff; color: white; padding: 5px;">                     Tak                      Dźwięki klawiszy                      -----                      Konfig. sprzętu                 </div>

### ***Brak zasilania***

Funkcja pozwala zdefiniować sposób sygnalizacji braku zasilania zewnętrznego – określić (w sekundach) interwał czasowy między sygnałami dźwiękowymi. Ustawienie „00” powoduje wyłączenie sygnalizacji braku zasilania.

**Aby ustawić ten parametr, należy:**

Wykonywana czynność	Wygląd wyświetlacza
Za pomocą klawiszy <b>←</b> i <b>➡</b> należy ustawić migający kursor w polu, które ma być zmienione. Następnie, używając klawiszy <b>↑</b> i <b>↓</b> , ustawić wartość i zatwierdzić klawiszem <b>➡</b> .	<div style="border: 1px solid black; background-color: #00aaff; color: white; padding: 5px;">                     Interwał czasowy      10                      -----                      Brak zasilania                 </div>

## Szuflada

Pozycja pozwala na ustawienie parametrów szuflady, włączenie/wyłączenie obsługi statusów szuflady i klucza.

Aby ustawić dane parametry, należy:

Wykonywana czynność	Wygląd wyświetlacza
<p>1</p> <p>Klawiszami <b>↑</b> i <b>↓</b> wybrać pozycję „<b>2 Konfiguracja</b>” i zatwierdzić klawiszem <b>➔</b>. Następnie w ten sam sposób wybrać i zatwierdzić pozycje „<b>2 Konfig. sprzętu</b>”, „<b>6 Szuflada</b>”.</p>	
<p>2</p> <p>Po zatwierdzeniu pozycji „<b>6 Szuflada</b>” zostanie wyświetlone podmenu.</p>	

### **Impuls szuflady**

Funkcja umożliwia ustawienie długości impulsu sterującego otwieraniem szuflady – dostępnych jest 10 wartości (od 1 do 10). Czas trwania impulsu regulowany jest w zakresie od ok. 0,05 – 1s (czasy orientacyjne). Zwiększenie parametru powoduje wydłużenie czasu trwania impulsu. Dla szuflad produkcji Posnet zaleca się ustawienie wartości tego parametru na 5 (0,4s).

Wykonywana czynność	Wygląd wyświetlacza
<p>Wybrać i zatwierdzić pozycję „<b>1 Impuls szuflady</b>”. Klawiszami <b>↑</b> i <b>↓</b> należy wybrać żądane ustawienie, następnie zatwierdzić klawiszem <b>➔</b>.</p>	

## ***Napięcie szuflady***

Funkcja umożliwia wybór napięcia sterującego podłączoną do drukarki szufladą. Można wybrać 6V, 12V, 18V, 24V.

**Aby ustawić ten parametr, należy:**

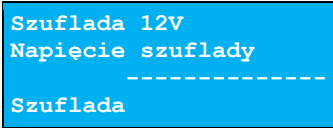
Wykonywana czynność	Wygląd wyświetlacza
Wybrać i zatwierdzić pozycję „ <b>2 Napięcie szuflady</b> ”. Klawiszami <b>↑</b> i <b>↓</b> należy wybrać żądane ustawienie, następnie zatwierdzić klawiszem <b>➡</b> .	

## ***Status otwarcia***

Funkcja umożliwia włączenie lub wyłączenie obsługi odczytu statusu klucza.

**Aby ustawić ten parametr, należy:**

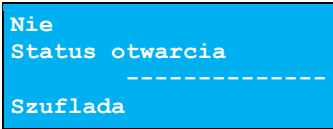
Wykonywana czynność	Wygląd wyświetlacza
Wybrać i zatwierdzić pozycję „ <b>3 Status otwarcia</b> ”. Klawiszami <b>↑</b> i <b>↓</b> należy wybrać żądane ustawienie („ <b>Tak</b> ” lub „ <b>Nie</b> ”), następnie zatwierdzić klawiszem <b>➡</b> .	

## ***Status klucza***

Funkcja umożliwia włączenie lub wyłączenie obsługi odczytu statusu zamknięcia szuflady.

**Aby ustawić ten parametr, należy:**

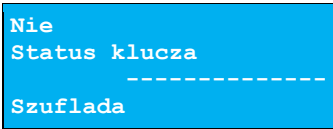
Wykonywana czynność	Wygląd wyświetlacza
Wybrać i zatwierdzić pozycję „ <b>4 Status klucza</b> ”. Klawiszami <b>↑</b> i <b>↓</b> należy wybrać żądane ustawienie („ <b>Tak</b> ” lub „ <b>Nie</b> ”), następnie zatwierdzić klawiszem <b>➡</b> .	

## Zasilanie

Funkcja pozwala na przełączenie WiFi oraz Bluetooth w tryb obniżonego poboru prądu („**Power Save Mode**”).

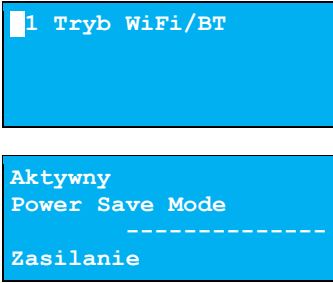
Wykonywana czynność	Wygląd wyświetlacza
Klawiszem ➡ należy zatwierdzić opcję „ <b>Tryb WiFi/BT</b> ”, następnie klawiszami ⬆ i ⬇ wybrać opcje „ <b>Nieaktywny</b> ” lub „ <b>Aktywny</b> ” i zatwierdzić klawiszem ➡.	

## Identyfikatory



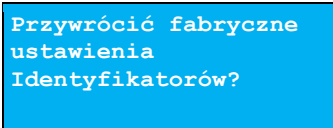
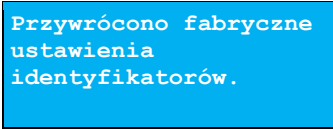





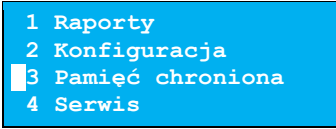

Funkcja umożliwi przywrócenie fabrycznych ustawień: nazwy, wersji i numeru unikatowego urządzenia, odsyłanych po protokole komunikacyjnym.

Wykonywana czynność	Wygląd wyświetlacza
<b>1</b> Wyświetlane jest pytanie, czy przywrócić ustawienia. Naciśnięcie klawisza ⬅ powoduje rezygnację z wykonania operacji i powrót do menu „ <b>Konfig. sprzętu</b> ”.	
<b>2</b> Po zatwierdzeniu klawiszem ➡, przywracane są fabryczne ustawienia identyfikatorów drukarki i wyświetlany jest komunikat potwierdzający.	

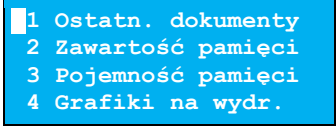
# PAMIĘĆ CHRONIONA

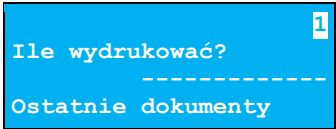

## OSTATNIE DOKUMENTY

Funkcja umożliwia wydruk danych z dokumentów wykonanych po ostatnim raporcie dobowym. Można wydrukować dane od 1 do 9 dokumentów.

Wykonywana czynność	Wygląd wyświetlacza
<p><b>1</b></p> <p>Klawiszami  i  wybrać pozycję „<b>3 Pamięć chroniona</b>” i zatwierdzić klawiszem . Następnie w ten sam sposób wybrać i zatwierdzić pozycję „<b>1 Ostatn. dokumenty</b>”.</p>	 <p>1 Raporty 2 Konfiguracja 3 Pamięć chroniona 4 Serwis</p> <p style="text-align: center;"></p>  <p>1 Ostatn. dokumenty 2 Zawartość pamięci 3 Pojemność pamięci 4 Grafiki na wydr.</p>
<p><b>2</b></p> <p>Klawiszami  i  należy wybrać liczbę dokumentów (od 1 do 9), następnie zatwierdzić klawiszem . Po zatwierdzeniu urządzenie wydrukuje zadeklarowaną liczbę dokumentów.</p>	 <p>Ile wydrukować? </p> <p>-----</p> <p>Ostatnie dokumenty</p>

## ZAWARTOŚĆ PAMIĘCI

Funkcja służy do wydruku danych z dokumentów zapisanych w pamięci chronionej.

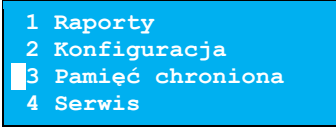
Wykonywana czynność	Wygląd wyświetlacza
<p><b>1</b></p> <p>Klawiszami  i  wybrać pozycję „<b>3 Pamięć chroniona</b>” i zatwierdzić klawiszem . Następnie w ten sam sposób wybrać i zatwierdzić pozycję „<b>2 Zawartość pamięci</b>”.</p>	 <p>1 Raporty 2 Konfiguracja 3 Pamięć chroniona 4 Serwis</p>

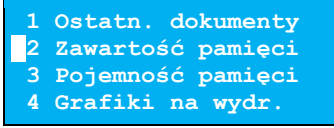
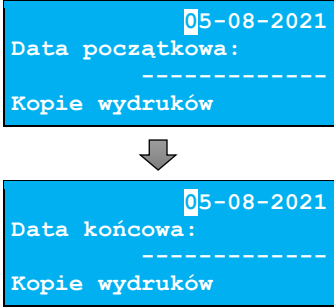
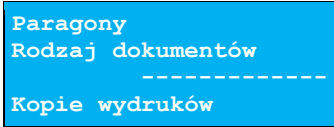
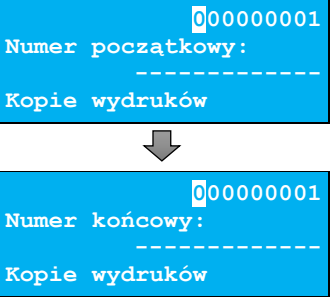
Wykonywana czynność	Wygląd wyświetlacza
	
<p><b>2</b></p> <p>W pierwszej kolejności należy ustawić zakres dat (datę początkową i datę końcową), z jakiego mają być wydrukowane dane dokumentów. W obu przypadkach klawiszami ← i → należy ustawić migający kursor w polu, które ma być zmienione. Następnie, używając klawiszy ↑ i ↓, ustawić wartość i zatwierdzić klawiszem →.</p>	
<p><b>3</b></p> <p>Po określeniu zakresu, należy wybrać rodzaj wydruków. Klawiszami ↑ i ↓ należy wybrać odpowiedni rodzaj („Paragony”, „Faktury”, „Wydruki niefiskalne”, „Raporty dobowe”, „Wszystkie”), następnie zatwierdzić klawiszem →.</p>	
<p><b>3a</b></p> <p>Po wybraniu: „Paragony”, „Faktury”, „Wydruki niefiskalne”, należy podać zakres numerów do wydruku. Dla paragonów – numerami niefiskalnymi w stopce. Dla wydruków niefiskalnych – numerami niefiskalnymi. Należy podać numer początkowy i numer końcowy zakresu wydruków. W obu przypadkach klawiszami ← i → należy ustawić migający kursor w polu, które ma być zmienione. Następnie, używając klawiszy ↑ i ↓, ustawić wartość i zatwierdzić klawiszem →.</p>	

## POJEMNOŚĆ PAMIĘCI

Funkcja wyświetla informację o ilości wolnego miejsca w pamięci chronionej.

Wykonywana czynność	Wygląd wyświetlacza
<p><b>1</b> Klawiszami <b>↑</b> i <b>↓</b> wybrać pozycję „<b>3 Pamięć chroniona</b>” i zatwierdzić klawiszem <b>➔</b>. Następnie w ten sam sposób wybrać i zatwierdzić pozycję „<b>3 Pojemność pamięci</b>”.</p>	<div data-bbox="688 327 1024 454" style="border: 1px solid black; background-color: #00aaff; padding: 5px;">           1 Raporty            2 Konfiguracja            3 Pamięć chroniona            4 Serwis         </div> <div style="text-align: center; margin: 5px 0;">↓</div> <div data-bbox="688 502 1024 630" style="border: 1px solid black; background-color: #00aaff; padding: 5px;">           1 Ostatn. dokumenty            2 Zawartość pamięci            3 Pojemność pamięci            4 Grafiki na wydr.         </div>
<p><b>2</b> Po zatwierdzeniu pozycji „<b>3 Pojemność pamięci</b>”, zostanie wyświetlony komunikat. Komunikat można wyłączyć klawiszem <b>←</b> lub <b>➔</b>.</p>	<div data-bbox="688 689 1024 817" style="border: 1px solid black; background-color: #00aaff; padding: 5px;">           Wolne miejsce na nośniku 82%         </div>

## GRAFIKA NA WYDRUKACH

Pozycja umożliwia wybór, czy na wydrukach kopii ma być drukowana grafika w takiej postaci, jak na oryginale, czy tylko jej symboliczne oznaczenie.

Wykonywana czynność	Wygląd wyświetlacza
<p><b>1</b> Klawiszami <b>↑</b> i <b>↓</b> wybrać pozycję „<b>3 Pamięć chroniona</b>” i zatwierdzić klawiszem <b>➔</b>. Następnie w ten sam sposób wybrać i zatwierdzić pozycję „<b>4 Grafiki na wydr.</b>”.</p>	<div data-bbox="688 1145 1024 1273" style="border: 1px solid black; background-color: #00aaff; padding: 5px;">           1 Raporty            2 Konfiguracja            3 Pamięć chroniona            4 Serwis         </div> <div style="text-align: center; margin: 5px 0;">↓</div> <div data-bbox="688 1321 1024 1449" style="border: 1px solid black; background-color: #00aaff; padding: 5px;">           1 Ostatn. dokumenty            2 Zawartość pamięci            3 Pojemność pamięci            4 Grafiki na wydr.         </div>

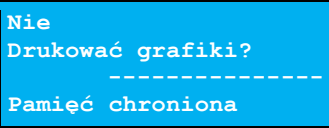
Wykonywana czynność	Wygląd wyświetlacza
<p><b>2</b> Klawiszami <b>↑</b> i <b>↓</b> należy wybrać żądane ustawienie („<b>Tak</b>” lub „<b>Nie</b>”), następnie zatwierdzić klawiszem <b>➔</b>.</p>	 <p>Nie Drukować grafiki? ----- Pamięć chroniona</p>



---

## INFORMACJE DODATKOWE

### FORMATKI WYDRUKÓW NIEFISKALNYCH

Formaty wydruków niefiskalnych są zawarte w „Instrukcjach dla Programistów” (dostępne na [www.posnet.com](http://www.posnet.com)).

O wydrukach dostępnych dla użytkownika decydują możliwości zewnętrznego programu sterującego drukarką.

### OBLICZENIA

Obliczenia wykonywane przez drukarkę podczas transakcji opisano w „Instrukcjach dla Programistów” (dostępne na [www.posnet.com](http://www.posnet.com)).

### PROTOKÓŁ KOMUNIKACYJNY

Dokładny opis protokołów komunikacyjnych drukarki (POSNET i THERMAL) zawierają specyfikacje protokołów (dostępne na [www.posnet.com](http://www.posnet.com)).

W przypadku jeśli program sterujący (sprzedaży) prześle do drukarki nieprawidłową komendę może zostać odesłany błąd (np. trend) z kodem błędu (np. 2005).

#### **Sposób usunięcia:**

Należy skontaktować się z dostawcą lub producentem oprogramowania sprzedażowego.

## OPIS SYTUACJI AWARYJNYCH

### BŁĘDY ZWIĄZANE Z WYDRUKIEM

Kody błędów związanych z wydrukiem są sumowane. Oznacza to, że np. jednoczesne uszkodzenie silnika i termistora mechanizmu będzie miało kod [30]. Nie wszystkie błędy z tej kategorii wyświetlane są wraz z kodem błędu jeśli występują samodzielnie. Kolumna \* odpowiada na pytanie, czy wyświetlany jest kod błędu, jeśli błąd wystąpił samodzielnie.

Kod	Komunikat wysyłany na wyświetlacz drukarki	Powód	*
1	„Błąd mechanizmu drukarki”	Błąd transferu DMA do głowicy termicznej lub błąd funkcji dekodującej.	tak
2	„Otwarta pokrywa mechanizmu”	Otwarta pokrywa mechanizmu lub wyrwana wiązka czujników mechanizmu.	nie
4	„Brak papieru”	Brak papieru w mechanizmie lub wyrwana wiązka czujników mechanizmu.	nie
10	„Błąd mechanizmu drukarki”	Uszkodzony silnik mechanizmu oryginału lub wyrwana taśma mechanizmu.	tak
20	„Błąd mechanizmu drukarki”	Uszkodzony termistor mechanizmu lub wyrwana taśma mechanizmu.	tak
4040	„Błąd obcinacza”	Uszkodzenie lub błąd obcinacza.	tak
10000	„Zanik zasilania”	Wydruk wstrzymany po powerfail.	tak

Kod	Komunikat wysyłany na wyświetlacz drukarki	Powód	*
20000	„Za wysoka temperatura mechanizmu”	Wydruk wstrzymany ze względu na przekroczenie temperatury linijki termicznej mechanizmu.	tak
40000	„Błąd zasilania. Podłącz ładowarkę”	Wydruk wstrzymany ze względu na zbyt niskie napięcie zasilania mechanizmów (nie startuje przetwornica, błąd SLIN).	tak
100000	„Zanik zasilania”	Zakaz drukowania z powodu wystąpienia zaniku zasilania	tak
800000	„Za wysoka temperatura mechanizmu”	Wydruk wstrzymany ze względu na przekroczenie temperatury silnika mechanizmu.	tak

## BŁĘDY APLIKACJI ZWIĄZANE Z RTC

Numer	Opis błędu
460	Błąd zegara. Wezwij serwis! Błąd zegara w trybie fiskalnym
461	Błąd zegara. Zaprogramuj datę i czas. Błąd zegara w trybie nefiskalnym

## BŁĘDY FATALNE INICJALIZACJI BAZ DANYCH

Numer	Opis błędu	Sposób usunięcia
850	Za mało pamięci flash.	Wezwać serwis.
851	Za mało pamięci RAM.	Wezwać serwis.
852	Nie ustawiono rozmiaru baz.	Wezwać serwis.
853	Błędna konfiguracja baz danych.	Wezwać serwis.
854	Zmieniły się dane o bazach.	Wezwać serwis.
855	Błąd w bazach w RAM.	Wezwać serwis.
856	Błąd w bazach we FLASH.	Wezwać serwis.

## BŁĘDY ZWIĄZANE ZE ZWORĄ SERWISOWĄ

Numer	Opis błędu	Sposób usunięcia
360	Nieusunięta zwora serwisowa. Wezwij serwis! Znaleziono zworę serwisową.	Wezwać serwis.
361	Brak zwory serwisowej. Wezwij serwis! Nie znaleziono zwory.	Wezwać serwis.

## BŁĘDY ZWIĄZANE Z OBSŁUGĄ PAMIĘCI FISKALNEJ

Mnemonik	Komunikat wysyłany na wyświetlacz drukarki
FmErr_write	"Błąd zapisu (7407)"

## BŁĘDY FATALNE PAMIĘCI FISKALNEJ

Numer	Opis błędu	Sposób usunięcia
2068	Nieprawidłowa suma kontrolna programu.	Wezwać serwis.
1000	Błąd fatalny pamięci fiskalnej, wykonaj restart urządzenia.	Wezwać serwis.
1001	Błąd fatalny pamięci fiskalnej, wypięta pamięć fiskalna.	Wezwać serwis.
1002	Błąd fatalny pamięci fiskalnej, błąd zapisu.	Wezwać serwis.
1003	Błąd fatalny pamięci fiskalnej, błąd nieujęty w specyfikacji bios.	Wezwać serwis.
1004	Błąd fatalny pamięci fiskalnej, błędne sumy kontrolne.	Wezwać serwis.
1005	Niezainicjalizowana pamięć fiskalna.	Wezwać serwis.
1007	Błąd fatalny pamięci fiskalnej, błędny id rekordu.	Wezwać serwis.
1010	Błąd fatalny pamięci fiskalnej, numer unikatowy już zapisany.	Wezwać serwis.
1011	Błąd fatalny pamięci fiskalnej, brak numeru w trybie fiskalnym.	Wezwać serwis.
1012	Błąd fatalny pamięci fiskalnej, błąd zapisu numeru unikatowego.	Wezwać serwis.
1013	Błąd fatalny pamięci fiskalnej, przepełnienie numerów unikatowych.	Wezwać serwis.

Numer	Opis błędu	Sposób usunięcia
1015	Błąd fatalny pamięci fiskalnej, więcej niż jeden NIP.	Wezwać serwis.
1016	Błąd fatalny pamięci fiskalnej, drukarka w trybie do odczytu bez rekordu fiskalizacji.	Wezwać serwis.
1017	Błąd fatalny pamięci fiskalnej, przekroczono liczbę zerowań RAM.	Wezwać serwis.
1018	Błąd fatalny pamięci fiskalnej, przekroczono liczbę raportów dobowych.	Wezwać serwis.
1025	Błędny format numeru unikatowego.	Wezwać serwis.
1028	Rekord w pamięci fiskalnej nie istnieje.	Wezwać serwis.
1029	Rekord w pamięci fiskalnej z błędną datą.	Wezwać serwis.
1036	Błąd fatalny pamięci fiskalnej, niezgodność danych pamięci chronionej.	Wezwać serwis.
1037	Niezgodność danych pamięci chronionej.	Wezwać serwis
1038	Błąd weryfikacji pamięci chronionej.	Wezwać serwis
1044	Błąd fatalny pamięci fiskalnej, nieudana fiskalizacja.	Wezwać serwis.
1045	Data i czas wcześniejsze od daty ostatniego zapisu do pamięci fiskalnej.	Jeśli zmieniano czas kasy na wcześniejszy niż ostatni zapis do pamięci fiskalnej, należy odczekać z wykonaniem raportu aż data i czas będą późniejsze niż data ostatniego zapisu. W przeciwnym wypadku wezwać serwis.
1050	Przekroczona liczba zapisów trybów pracy.	Wezwać serwis.
1051	Obszar konfiguracji trybów pracy jest pusty.	Wezwać serwis.
1052	Błąd odczytu trybu pracy.	Wezwać serwis.
1053	Błąd fatalny pamięci fiskalnej, błąd odczytu.	Wezwać serwis.
1054	Brak numeru fabrycznego!	Wezwać serwis.
1056	Nieprawidłowy format numeru fabrycznego.	Wezwać serwis.
1057	Dane niekompletne.	Wezwać serwis.
1058	Błąd pamięci fiskalnej. Zapelniono rejestr zerowań RAM.	Wezwać serwis.
1074	Wykryto podmianę pamięci fiskalnej.	Wezwać serwis.
1075	Wykryto zmiany w pamięci fiskalnej.	Wezwać serwis.

## BŁĘDY ZWIĄZANE Z PAMIĘCIĄ CHRONIONĄ

Numer	Opis błędu	Sposób usunięcia
1038	Błąd weryfikacji pamięci chronionej.	Wezwij serwis.
2904	Pamięć chroniona zapelniona.	Wezwij serwis w celu wymiany pamięci chronionej.
2906	Uszkodzony bufor pamięci chronionej	Wezwij serwis.
2908	Nośnik nieprawidłowy (podczas wymiany pamięci chronionej).	Upewnij się że odpowiedni nośnik dla danej operacji jest włożony i powtórz operację.
2909	Nie udało się zainicjalizować nośnika (podczas wymiany pamięci chronionej).	Upewnij się że odpowiedni nośnik pamięci chronionej jest włożony i powtórz operację.
2910	Nośnik niesformatowany (podczas wymiany pamięci chronionej).	Upewnij się że odpowiedni nośnik pamięci chronionej jest włożony i powtórz operację.
2912	Nośnik uszkodzony. Nośnik niepusty.	Wezwij serwis.

## HOMOLOGACJE I CERTYFIKATY

Wszelkie niezbędne certyfikaty i homologacje dostępne są do pobrania ze strony internetowej [www.posnet.com](http://www.posnet.com).





Serwis kasy:



**POSNET**

☎ 801 800 111    ✉ [wsparcie@posnet.com](mailto:wsparcie@posnet.com)    

**Uwaga!**

Instrukcja może ulec zmianie.

Najnowsza wersja dokumentu dostępna  
na stronie internetowej [www.posnet.com](http://www.posnet.com)